



**NEW BRUNSWICK
REGULATION 2020-54**

under the

**MOTOR VEHICLE ACT
(O.C. 2020-234)**

Filed November 17, 2020

1 Section 2 of New Brunswick Regulation 2001-67 under the Motor Vehicle Act is amended

(a) in the definition “length” by repealing paragraph (c) and substituting the following:

(c) when used with reference to a pony trailer, the external longitudinal distance from the foremost point of the drawbar of the pony trailer or the foremost point of the cargo to the rearmost point of the trailer or cargo, and

(b) by repealing the definition “tandem equivalent axle” and substituting the following:

“tandem equivalent axle” means a group of two consecutive axles within a vehicle, one of which is a lowered lift axle, that are

(a) attached to the vehicle by identical pneumatic suspensions which achieve load equalization between axles, and

(b) fitted with the same number and size of tires on each axle; (*essieu tandem équivalent*)

(c) by repealing the definition “track width” and substituting the following:

**RÈGLEMENT DU
NOUVEAU-BRUNSWICK 2020-54**

pris en vertu de la

**LOI SUR LES VÉHICULES À MOTEUR
(D.C. 2020-234)**

Déposé le 17 novembre 2020

1 L'article 2 du Règlement du Nouveau-Brunswick 2001-67 pris en vertu de la Loi sur les véhicules à moteur est modifié

a) à la définition de « longueur », par l'abrogation de l'alinéa c) et son remplacement par ce qui suit :

c) relativement à une remorque semi-portée, la distance longitudinale externe entre le point le plus à l'avant, soit du timon de la remorque semi-portée, soit du chargement, et le point le plus à l'arrière de la remorque semi-portée ou du chargement, selon le cas, et

b) par l'abrogation de la définition de « essieu tandem équivalent » et son remplacement par ce qui suit :

« essieu tandem équivalent » désigne un groupe formé de deux essieux consécutifs sur un véhicule, dont l'un est un essieu relevable abaissé, qui sont :

a) attelés au véhicule par des suspensions pneumatiques identiques, pour faire en sorte d'atteindre l'équilibrage de la charge entre les essieux,

b) munis du même nombre de pneus de dimensions égales sur chaque essieu; (*tandem equivalent axle*)

c) par l'abrogation de la définition de « largeur de roulement » et son remplacement par ce qui suit :

“track width” means the width of an axle across the outside faces of the outer tires measured at any point above the lowest point of the rim; (*largeur de roulement*)

(d) by adding the following definitions in alphabetical order:

“aerodynamic device” means a device, or devices, installed on the rear of trucks, trailers, or semi-trailers for the purpose of reducing wind resistance or aerodynamic drag but not for carrying cargo; (*dispositif aérodynamique*)

“drawbar” means a structure connected to the chassis frame of a trailer or converter dolly that includes a device for coupling to a hitch on a towing vehicle; (*timon*)

“idle reduction technology” means an advanced truck stop electrification system, auxiliary power unit or other technology that

(a) is used to reduce long-duration idling, and

(b) allows for the main drive engine or auxiliary refrigeration engine to be shut down; (*technologie de réduction du temps de marche au ralenti*)

“overall width” means greatest overall transverse dimension of a vehicle or combination of vehicles including cargo; (*largeur hors tout*)

“Stinger Steer automobile or boat carrier” means a tractor and semi-trailer with the fifth wheel assembly mounted in a dropframe located behind and below the centre of the rearmost axle of the tractor; (*porte-automobiles ou porte-bateaux de type « Stinger Steer »*)

“tridem drive axle” means a drive axle composed of a tridem axle in which each axle of the tridem axle transmits tractive power to its wheels; (*essieu moteur tridem*)

“tridem drive tractor” means a truck tractor equipped with a tridem drive axle; (*tracteur moteur tridem*)

« largeur de roulement » désigne la distance entre les flancs extérieurs des pneus extérieurs à l’extrémité d’un essieu et les flancs extérieurs des pneus extérieurs à l’autre extrémité de l’essieu, mesurée à un point situé au-dessus du point le plus bas de la jante; (*track width*)

d) par l’adjonction des définitions qui suivent selon l’ordre alphabétique :

« dispositif aérodynamique » désigne un équipement auxiliaire qui est fixé à l’arrière d’un camion, d’une remorque ou d’une semi-remorque et qui est conçu et utilisé dans le but de réduire la résistance de l’air et la traînée sur un véhicule et non de transporter des marchandises; (*aerodynamic device*)

« essieu moteur tridem » désigne un groupe d’essieux moteurs d’un véhicule constitué d’un essieu tridem dont chacun des essieux transmet la force motrice à ses roues; (*tridem drive axle*)

« largeur hors tout » désigne la dimension transversale la plus large d’un véhicule ou d’un train routier, chargement compris; (*overall width*)

« porte-automobiles ou porte-bateaux de type « Stinger Steer » » désigne un train de véhicules constitué d’un camion-tracteur et d’une semi-remorque dont la sellette d’attelage est montée dans un châssis surbaissé situé à l’arrière et en-dessous du centre de l’essieu le plus à l’arrière du camion-tracteur; (*Stinger Steer automobile or boat carrier*)

« technologie de réduction du temps de marche au ralenti » désigne, pour les camions et les camions-tracteurs, un système évolué d’électrification de l’arrêt-démarrage automatique, un groupe électrogène d’appoint ou une autre technologie qui :

a) sert à en réduire la marche au ralenti de longue durée;

b) permet d’en éteindre le moteur principal ou le moteur auxiliaire de frigorification. (*idle reduction technology*)

« timon » désigne la partie de l’armature d’une remorque ou d’un diabolito convertisseur qui comprend un dispositif d’attelage destiné à être arrimé au crochet d’attelage du véhicule remorqueur; (*drawbar*)

« tracteur moteur tridem » désigne un camion-tracteur muni d’un essieu moteur tridem; (*tridem drive tractor*)

2 Section 3 of the Regulation is amended

- (a) *by repealing subsection (3.2);*
- (b) *by repealing subsection (3.3);*
- (c) *by repealing subsection (3.4);*
- (d) *by adding after subsection (4) the following:*

3(4.01) A person may operate or move and an owner may permit to be operated or moved on a highway a B train double trailer configuration when the wheelbase of the truck tractor is greater than 6.2 metres if the following conditions are met:

- (a) the wheelbase of the truck tractor does not exceed 6.8 metres;
- (b) the wheelbase of the truck tractor does not exceed the maximum sum of semi-trailer wheelbases set out in the following table:

Tractor wheelbase	Maximum sum of semi-trailer wheelbases
6.2 m or less	≤ 17.00 m
> 6.2 m to 6.3 m	≤ 16.53 m
> 6.3 m to 6.4 m	≤ 16.44 m
> 6.4 m to 6.5 m	≤ 16.36 m
> 6.5 m to 6.6 m	≤ 16.27 m
> 6.6 m to 6.7 m	≤ 16.19 m
> 6.7 m to 6.8 m	≤ 16.10 m

- (c) the truck tractor and the semi-trailer comply with all of the other dimension requirements of subsections (1) and (2).

(e) by repealing subsection (4.1) and substituting the following:

3(4.1) A person may operate or move and an owner may permit to be operated or moved on a highway a truck tractor in combination with a single semi-trailer when the wheelbase of the truck tractor is greater than 6.2 metres if the following conditions are met:

- (a) the wheelbase of the truck tractor does not exceed 7.2 metres;

2 L'article 3 du règlement est modifié

- a) *par l'abrogation du paragraphe (3.2);*
- b) *par l'abrogation du paragraphe (3.3);*
- c) *par l'abrogation du paragraphe (3.4);*
- d) *par l'adjonction de ce qui suit après le paragraphe (4) :*

3(4.01) Une personne peut conduire ou déplacer et un propriétaire peut autoriser que soit conduit ou déplacé sur la route un train de véhicules double de type B lorsque l'empattement du camion-tracteur est de plus de 6,2 mètres, si sont réunies les conditions suivantes :

- a) l'empattement du camion-tracteur ne dépasse pas 6,8 mètres;
- b) l'empattement du camion-tracteur ne dépasse pas la somme maximale des empattements des semi-remorques selon ce qu'indique le tableau suivant :

Empattement du tracteur	Somme maximale des empattements des semi-remorques
6,2 m ou moins	≤ 17,00 m
> 6,2 m à 6,3 m	≤ 16,53 m
> 6,3 m à 6,4 m	≤ 16,44 m
> 6,4 m à 6,5 m	≤ 16,36 m
> 6,5 m à 6,6 m	≤ 16,27 m
> 6,6 m à 6,7 m	≤ 16,19 m
> 6,7 m à 6,8 m	≤ 16,10 m

- c) le camion-tracteur et les semi-remorques satisfont à toutes les autres prescriptions de dimensions des paragraphes (1) et (2).

e) par l'abrogation du paragraphe (4.1) et son remplacement par ce qui suit :

3(4.1) Une personne peut conduire ou déplacer et un propriétaire peut autoriser que soit conduit ou déplacé sur la route un camion-tracteur attelé à une semi-remorque simple lorsque l'empattement du camion-tracteur est de plus de 6,2 mètres si sont réunies les conditions suivantes :

- a) l'empattement du camion-tracteur ne dépasse pas 7,2 mètres;

(b) the wheelbase of the truck tractor does not exceed the maximum semi-trailer wheelbase set out in the following table:

Tractor wheelbase	Maximum semi-trailer wheelbase	Empattement du tracteur	Empattement maximal de la semi-remorque
6.2 m or less	≤ 12.50 m	6,2 m ou moins	≤ 12,50 m
> 6.2 m to 6.3 m	≤ 12.47 m	> 6,2 m à 6,3 m	≤ 12,47 m
> 6.3 m to 6.4 m	≤ 12.40 m	> 6,3 m à 6,4 m	≤ 12,40 m
> 6.4 m to 6.5 m	≤ 12.33 m	> 6,4 m à 6,5 m	≤ 12,33 m
> 6.5 m to 6.6 m	≤ 12.27 m	> 6,5 m à 6,6 m	≤ 12,27 m
> 6.6 m to 6.7 m	≤ 12.20 m	> 6,6 m à 6,7 m	≤ 12,20 m
> 6.7 m to 6.8 m	≤ 12.13 m	> 6,7 m à 6,8 m	≤ 12,13 m
> 6.8 m to 6.9 m	≤ 12.07 m	> 6,8 m à 6,9 m	≤ 12,07 m
> 6.9 m to 7.0 m	≤ 12.00 m	> 6,9 m à 7,0 m	≤ 12,00 m
> 7.0 m to 7.1 m	≤ 11.93 m	> 7,0 m à 7,1 m	≤ 11,93 m
> 7.1 m to 7.2 m	≤ 11.87 m	> 7,1 m à 7,2 m	≤ 11,87 m

(c) the truck tractor and the semi-trailer comply with all of the other dimension requirements of subsections (1) and (2).

b) l'empattement du camion-tracteur ne dépasse pas l'empattement maximal de la semi-remorque selon ce qu'indique le tableau suivant :

c) le camion-tracteur et la semi-remorque satisfont à toutes les autres prescriptions de dimensions des paragraphes (1) et (2).

3 Section 6 of the Regulation is amended

(a) by adding before subsection (1) the following:

6(0.1) For the purposes of this section, “the rear of the vehicle” means rear extremity as defined in Schedule IV of the Motor Vehicle Safety Regulations, C.R.C., c. 1038, under the *Motor Vehicle Safety Act* (Canada), not including aerodynamic devices.

6(0.2) Aerodynamic devices installed at the rear of trucks, trailers and semi-trailers shall not be included in the measurement of overall length, trailer length, semi-trailer length, box length, rear overhang or effective rear overhang, provided that

(a) any portion of the deployed device more than 1.9 metres above the ground does not protrude more than 1.52 metres beyond the rear of the vehicle;

(b) any portion of the deployed device within 1.9 metres of the ground does not protrude beyond a transverse plane

3 L'article 6 du règlement est modifié

a) par l'adjonction de ce qui suit avant le paragraphe (1) :

6(0.1) Aux fins d'application du présent article, « arrière du véhicule » s'entend de l'extrémité arrière au sens de la définition que donne de ce terme l'annexe IV du Règlement sur la sécurité des véhicules automobiles, CRC, c 1038, pris en vertu de la *Loi sur la sécurité automobile* (Canada), exclusion faite de tous dispositifs aérodynamiques.

6(0.2) Les dispositifs aérodynamiques installés à l'arrière des camions, des remorques et des semi-remorques sont exclus du calcul de la longueur hors tout et de leurs longueurs respectives ainsi que de la longueur de la caisse, du porte-à-faux arrière ou du porte-à-faux arrière effectif, moyennant les conditions suivantes :

a) aucune de leurs parties qui se situe à plus de 1,9 mètre au-dessus du sol ne dépasse de plus de 1,52 mètre l'arrière du véhicule;

b) aucune de leurs parties qui se situe au plus à 1,9 mètre au-dessus du sol ne dépasse un plan transversal qui :

(i) starting at the rear bottom edge of the rear impact guard or, if the vehicle is not so equipped, starting at the lowest point of the rear of the vehicle, and

(ii) intersecting a point that is 1.74 metres above the ground and 1.21 metres behind the rear of the vehicle; and

(c) the devices are capable of being folded to within 0.305 metres of the rear of the vehicle.

(b) by repealing subsection (3) and substituting the following:

6(3) Subject to subsection (4), no person shall operate or move and no owner shall permit to be operated or moved on a highway a combination of vehicles coupled together that has an overall length that exceeds 23 metres, or 23.5 metres in the case of a tridem drive tractor semi-trailer combination.

(c) in paragraph (4)(b) in the portion preceding subparagraph (i) by striking out “25.0 metres” and substituting “27.5 metres”.

4 Section 7 of the Regulation is amended

(a) by repealing paragraph (5)(d);

(b) in paragraph (6) in the portion preceding paragraph (a) by striking out “The maximum mass for an axle” and substituting “Subject to subsection (7.1), the maximum mass for an axle”;

(c) by adding after subsection (7) the following:

7(7.1) If a truck tractor in a combination of vehicles is equipped with idle reduction technology, an additional allowance of up to 225 kilograms shall be added to the combined mass of the steering axle and drive axle group of the truck tractor.

(d) by repealing subsection (8).

5 Section 8 of the Regulation is amended

(i) commence au bord inférieur arrière du dispositif de protection arrière, si le véhicule est muni d’un tel dispositif, ou au point le plus bas de l’arrière du véhicule,

(ii) dépasse vers l’arrière et vers le haut à partir de ce bord ou point et croise un point qui se situe à 1,74 mètre au-dessus du sol et à 1,21 mètre à l’arrière du véhicule;

c) ils sont pliables et aucune de leurs parties ne dépasse de plus de 0,305 mètre l’arrière du véhicule lorsqu’ils sont entièrement pliés.

b) par l’abrogation du paragraphe (3) et son remplacement par ce qui suit :

6(3) Sous réserve du paragraphe (4), nul ne peut conduire ni déplacer et nul propriétaire ne peut autoriser que soit conduit ou déplacé sur la route un train de véhicules ayant une longueur hors tout qui dépasse 23 mètres, ou 23,5 mètres s’il s’agit d’un train de véhicules comprenant un camion-tracteur moteur tridem et une semi-remorque.

c) à l’alinéa (4)b), au passage qui précède le sous-alinéa (i), par la suppression de « 25,0 mètres » et son remplacement par « 27,5 mètres ».

4 L’article 7 du Règlement est modifié

a) par l’abrogation de l’alinéa (5)d);

b) au paragraphe (6), au passage qui précède l’alinéa a), par la suppression de « La masse maximale d’un essieu » et son remplacement par « Sous réserve du paragraphe (7.1), la masse maximale d’un essieu »;

c) par l’adjonction de ce qui suit après le paragraphe (7) :

7(7.1) Lorsque le camion-tracteur d’un train de véhicules est muni d’un système avec technologie de réduction du temps de marche au ralenti, une marge de tolérance d’au plus 225 kilogrammes est ajoutée à la masse combinée des masses des groupes d’essieux directeur et moteur du camion-tracteur.

d) par l’abrogation du paragraphe (8).

5 L’article 8 du Règlement est modifié

(a) *in subsection (1) by striking out “Subject to subsections (3) and (4)” and substituting “Subject to subsections (3), (4) and (5)”;*

(b) *in subsection (4) by striking out “The maximum gross mass” and substituting “Subject to subsection (5), the maximum gross mass”;*

(c) *by adding after subsection (4) the following:*

8(5) If a truck tractor in a combination of vehicles is equipped with idle reduction technology, an additional allowance of up to 225 kilograms shall be added to the maximum gross mass allocated to the combination of vehicles.

8(6) Subject to subsection (5), no person shall operate or move and no owner shall permit to be operated or moved on a highway a vehicle or combination of vehicles coupled together that has a gross mass that exceeds the maximum gross mass for the vehicle or combination of vehicles as set out in those portions of Schedule A entitled “Gross Vehicle Mass Limits”.

6 *Section 12.2 of the Regulation is amended by adding after paragraph (d) the following:*

(d.1) subject to subsections 7(7.1) and 8(5), if a semi-trailer is designed to transport general freight,

(i) the axle group mass shall not exceed 26 000 kilograms, and

(ii) gross vehicle mass shall not exceed 49 500 kilograms;

7 *Schedule A of the Regulation is repealed and the attached Schedule A is substituted.*

8 *Schedule C of the regulation is amended by adding after*

6(7).E

the following:

8(6).E

a) *au paragraphe (1), par la suppression de « Sous réserve des paragraphes (3) et (4) » et son remplacement par « Sous réserve des paragraphes (3), (4) et (5) »;*

b) *au paragraphe (4), par la suppression de « La masse brute maximale » et son remplacement par « Sous réserve du paragraphe (5), la masse brute maximale »;*

c) *par l’adjonction de ce qui suit après le paragraphe (4) :*

8(5) Lorsque le camion-tracteur d’un train de véhicules est muni d’un système avec technologie de réduction du temps de marche au ralenti, une marge de tolérance d’au plus 225 kilogrammes est ajoutée à la masse brute maximale allouée du train de véhicules.

8(6) Sous réserve du paragraphe (5), nul ne peut conduire ni déplacer et nul propriétaire ne peut autoriser que soit conduit ou déplacé sur la route un véhicule ou un train de véhicules dont la masse brute maximale dépasse celles qui sont indiquées pour un véhicule ou un train de véhicules aux parties de l’Annexe A intitulées « Limites de la masse brute du véhicule ».

6 *L’article 12.2 du Règlement est modifié par l’adjonction de ce qui suit après l’alinéa d) :*

d.1) sous réserve des paragraphes 7(7.1) et 8(5), si la semi-remorque est conçue pour le transport de marchandise générale, les limites suivantes s’imposent :

(i) la masse du groupe d’essieux du camion-tracteur et de la semi-remorque ne peut dépasser 26 000 kilogrammes,

(ii) la masse brute du véhicule ne peut dépasser 49 500 kilogrammes;

7 *L’Annexe A du Règlement est abrogée et remplacée par l’Annexe A ci-jointe.*

8 *L’Annexe C du Règlement est modifiée par l’adjonction après*

6(7).E

de ce qui suit :

8(6).E

**SCHEDULE A
DIMENSIONS AND MASS LIMITS FOR SPECIFIC CONFIGURATIONS**

**1-A
A Train Double
Dimension Limits**

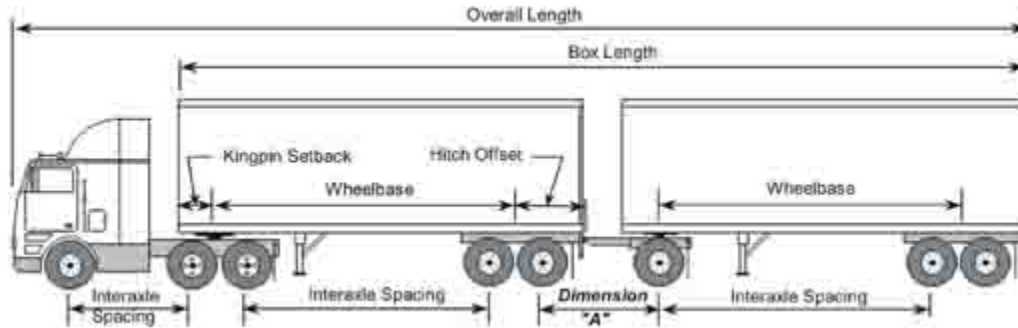

Dimension	Limit
Overall Width	Maximum 2.6 m
Overall Height	Maximum 4.15 m
Overall Length	Maximum 25 m
Box Length	Maximum 20 m
Truck Tractor	
Wheelbase	Maximum 6.2 m
Tandem Axle Spread	See 1-B
Lead Semi-trailer	
Wheelbase	Minimum 6.25 m
Kingpin Setback	Maximum 2 m radius
Tandem Axle Spread	See 1-B
Hitch Offset	Maximum 1.8 m
Track Width	Minimum 2.5 m / Maximum 2.6 m
Second Semi-trailer or Full Trailer	
Wheelbase	Minimum 6.25 m
Tandem Axle Spread	See 1-B
Track Width	Minimum 2.5 m / Maximum 2.6 m
Interaxle Spacings¹	
Dimension "A"	See 1-B
Single Axle to Single or Tandem Axle	Minimum 3 m
Tandem Axle to Tandem Axle	Minimum 5 m

¹ See subsections 3(4) and (5).

1-B
A Train Double
Mass Limits

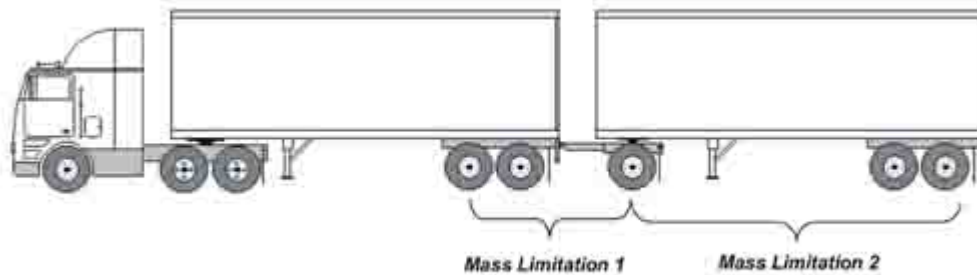

Mass	Limit
Axle Mass Limits	
Steering Axle	Maximum 5 500 kg ¹
Single Axle	Maximum 9 100 kg ²
Tandem Axle	
Axle Spread less than 1.2 m	Maximum 9 100 kg
Axle Spread 1.2 m - 1.85 m	Maximum 18 000 kg
Axle Spread exceeding 1.85 m	Maximum 18 000 kg ³
Mass Limitation¹ (If Dimension "A" is less than 3 m) - See 1-A Sum of axle masses of lead semi-trailer plus mass of converter dolly axle(s)	For a 2-axle group: maximum of 18 000 kg For a 3-axle group: maximum of 24 000 kg
Mass Limitation² Sum of axle masses of full trailer or second semi-trailer	Maximum: the sum of the mass of the tractor drive axle(s) and the mass of the axle(s) on the lead semi-trailer
Gross Vehicle Mass Limits⁴	
Five axles	Maximum 41 900 kg
Six axles	Maximum 50 800 kg
Seven axles	Maximum 53 500 kg
Eight axles	Maximum 53 500 kg

¹ See paragraph 7(1)(a) and subsections 7(2), (3), (4) and 8(1).

² See subsection 7(6).

³ Axle spread greater than 1.85 m not applicable to drive axle.

⁴ See subsection 8(5).

2-A
B Train Double
Dimension Limits

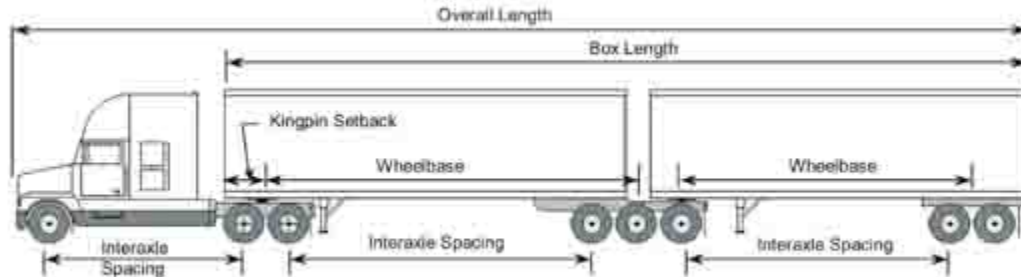

Dimension	Limit
Overall Width	Maximum 2.6 m
Overall Height	Maximum 4.15 m
Overall Length	Maximum 27.5 m
Box Length	Maximum 20 m
Truck Tractor	
Wheelbase	Maximum 6.2 m ²
Tandem axle spread	See 2-B
Lead Semi-trailer	
Wheelbase	Minimum 6.25 m
Kingpin setback	Maximum 2 m radius
Axle spread	See 2-B
Tridem axle spread	See 2-B
Track width	Minimum 2.5 m / Maximum 2.6 m
Centre of fifth wheel assembly	Maximum 0.3 m rearward of the centre of the rearmost axle on the semi-trailer
Second Semi-trailer	
Wheelbase	Minimum 6.25 m
Kingpin setback	Maximum 2 m radius
Tandem axle spread	See 2-B
Tridem axle spread	See 2-B
Track width	Minimum 2.5 m / Maximum 2.6 m
Sum of Semi-trailer Wheelbases	Maximum 17 m
Interaxle Spacings¹	
Single axle to single or tandem axle	Minimum 3 m
Tandem axle to tandem axle	Minimum 5 m
Tandem axle to tridem axle	Minimum 5.5 m
Tridem axle to tridem axle	Minimum 6 m

¹ See subsections 3(4) and (5).

² See subsection 3(4.1).

2-B
B Train Double
Mass Limits

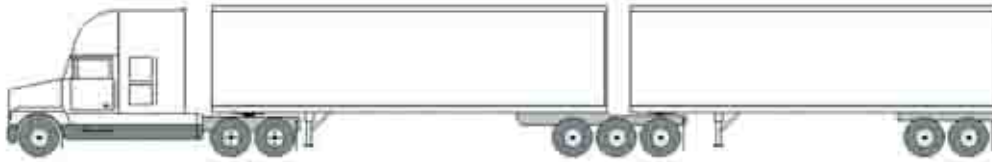

Mass	Limit
Axle Mass Limits	
Steering Axle	Maximum 5 500 kg ¹
Single Axle	Maximum 9 100 kg ²
Tandem Axle	
Axle spread less than 1.2 m	Maximum 9 100 kg
Axle spread 1.2 m to 1.85 m	Maximum 18 000 kg
Axle spread exceeding 1.85 m	Maximum 18 000 kg ³
Tridem Axle	
Axle spread less than 2.4 m	Maximum 18 000 kg
Axle spread 2.4 m to less than 3 m	Maximum 21 000 kg
Axle spread 3 m to 3.1 m	Maximum 24 000 kg
Gross Vehicle Mass Limits⁴	
Four axles	Maximum 32 800 kg
Five axles	Maximum 41 700 kg
Six axles	Maximum 50 600 kg
Seven axles	Maximum 59 500 kg
Eight axles	Maximum 62 500 kg
Nine axles	Maximum 62 500 kg

¹ See paragraph 7(1)(a) and subsections 7(2), (3), (4) and 8(1).

² See subsection 7(6).

³ Axle spread greater than 1.85 m not applicable to drive axle.

⁴ See subsection 8(5) of the Regulation.

3-A C Train Double Dimension Limits

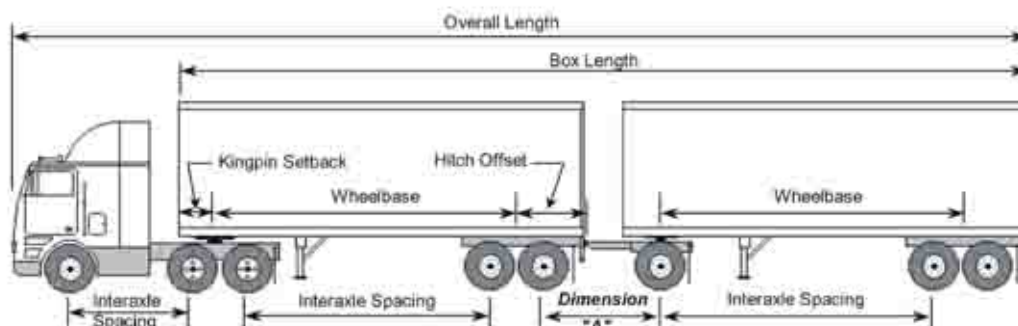

Dimension	Limit
Overall Width	Maximum 2.6 m
Overall Height	Maximum 4.15 m
Overall Length	Maximum 25 m
Box Length	Maximum 20 m
Truck Tractor	
Wheelbase	Maximum 6.2 m
Tandem axle spread	See 3-B
Lead Semi-trailer	
Wheelbase	Minimum 6.25 m
Kingpin setback	Maximum 2 m radius
Tandem axle spread	See 3-B
Hitch offset	Maximum 1.8 m
Track width	Minimum 2.5 m / Maximum 2.6 m
Second Semi-trailer or Full Trailer	
Wheelbase	Minimum 6.25 m
Tandem axle spread	See 3-B
Track width	Minimum 2.5 m / Maximum 2.6 m
C-Dolly Drawbar Length	Maximum 2 m
Interaxle Spacings¹	
Dimension "A"	See 3-B
Single axle to single or tandem axle	Minimum 3 m
Tandem axle to tandem axle	Minimum 5 m

¹ See subsections 3(4) et (5).

3-B
C Train Double
Mass Limits

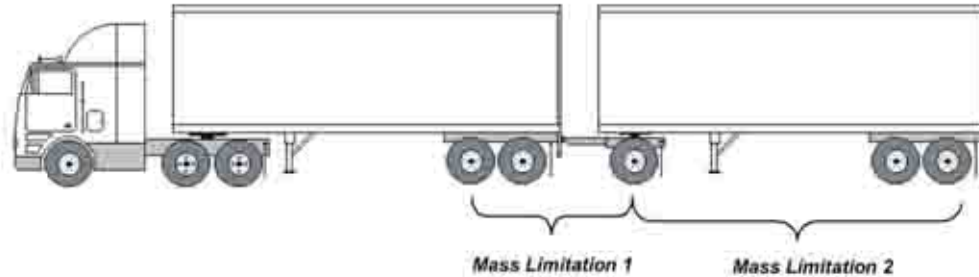

Mass	Limit
Axle Mass Limits	
Steering Axle	Maximum 5 500 kg ¹
Single Axle	Maximum 9 100 kg ²
Tandem Axle	
Axle spread less than 1.2 m	Maximum 9 100 kg
Axle spread 1.2 m - 1.85 m	Maximum 18 000 kg
Axle spread exceeding 1.85 m	Maximum 18 000 kg ³
Mass Limitation¹ (If dimension "A" is less than 3 m) - See 3-A Sum of axle masses of lead semi-trailer plus mass of converter dolly axle(s)	For a 2-axle group: maximum of 18 000 kg For a 3-axle group: maximum of 24 000 kg
Mass Limitation² Sum of axle masses of full trailer or second semi-trailer	Maximum: the sum of the mass of the drive axle(s) and the mass of the axle(s) on the lead semi-trailer
Gross Vehicle Mass Limits⁴	
Five axles	Maximum 41 900 kg
Six axles	Maximum 50 800 kg
Seven axles	Maximum 55 600 kg
Eight axles	Maximum 58 500 kg

¹ See paragraph 7(1)(a) and subsections 7(2), (3), (4) and 8(1).

² See subsections 7(6).

³ Axle spread greater than 1.85 m not applicable to drive axle.

⁴ See subsection 8(5).

4-A
Intercity Bus or Recreational Vehicle
Dimension Limits

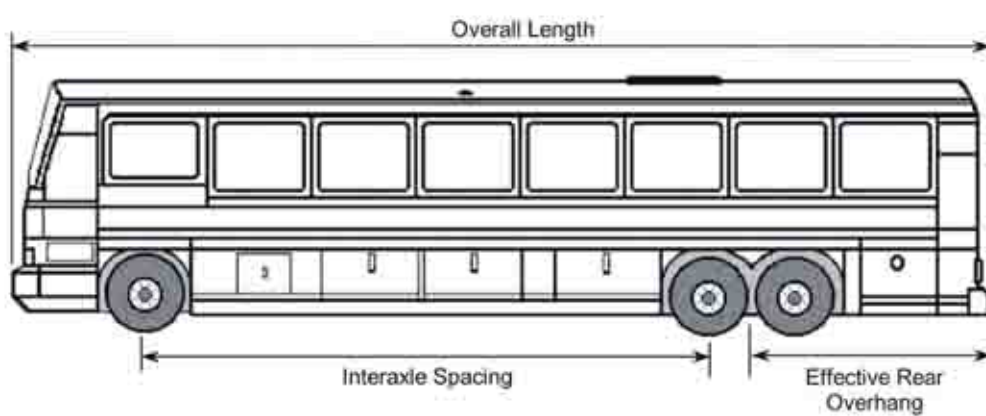

Dimension	Limit
Overall Width	Maximum 2.6 m
Overall Height	Maximum 4.15 m
Overall Length	Maximum 14 m
Tandem axle spread	Minimum 1.2 m / Maximum 1.85 m
Effective rear overhang	Maximum 4 m
Axle Requirements	
Overall length 12.5 m or less	Not controlled
Overall length exceeding 12.5 m	Minimum 3 axles
Interaxle Spacings	Minimum 3 m

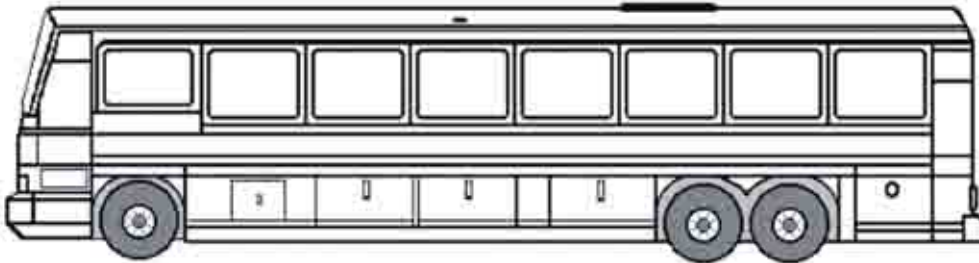
4-B**Intercity Bus or Recreational Vehicle****Mass Limits**

Mass	Limit
Axle Mass Limits	
Steering axle	Maximum 7 250 kg ¹
Single axle	Maximum 9 100 kg ²
Tandem axle (4 tires per axle)	Maximum 18 000 kg
Gross Vehicle Mass Limits	
Two axles (4 tires)	Maximum 13 250 kg
Two axles (6 tires)	Maximum 16 350 kg
Three axles (8 tires) (with two axle groups)	Maximum 22 350 kg
Three axles (10 tires)	Maximum 25 250 kg

¹ See paragraph 7(1)(c) and subsections 7(2), (3), (4) and 8(1).

² See subsection 7(6).

5-A
Intercity Bus or Recreational Vehicle and Pony Trailer
Dimension Limits

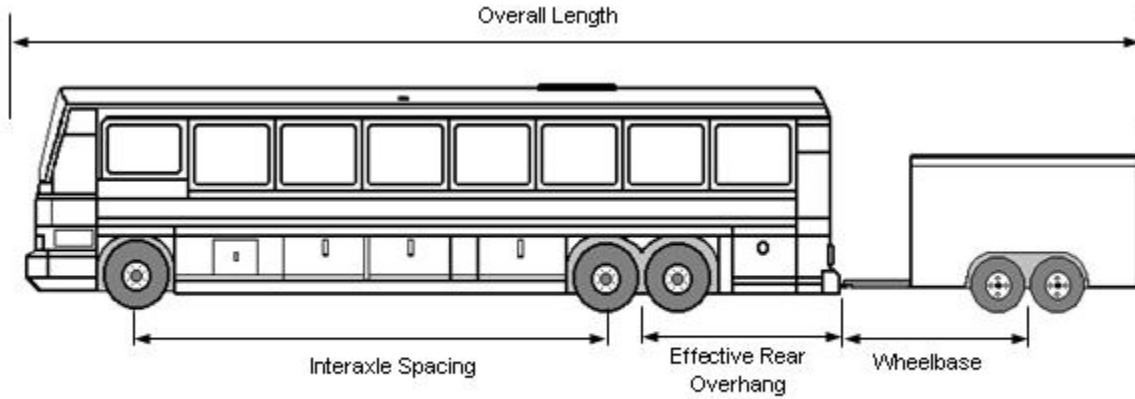

Dimension	Limit
Overall Length	Maximum 20 m
Overall Width	Maximum 2.6 m
Overall Height	Maximum 4.15 m
Intercity Bus or Recreational Vehicle:	
Overall length	Maximum 14 m
Wheelbase	Not controlled
Tandem axle spread	Minimum 1.2 m / Maximum 1.85 m
Effective rear overhang	Maximum 4 m
Axle Requirements:	
Overall length 12.5 m or less	Not controlled
Overall length greater than 12.5 m	Minimum 3 axles
Trailer	
Wheelbase	Minimum 3.84 m

5-B
Intercity Bus or Recreational Vehicle and Pony Trailer
Mass Limits

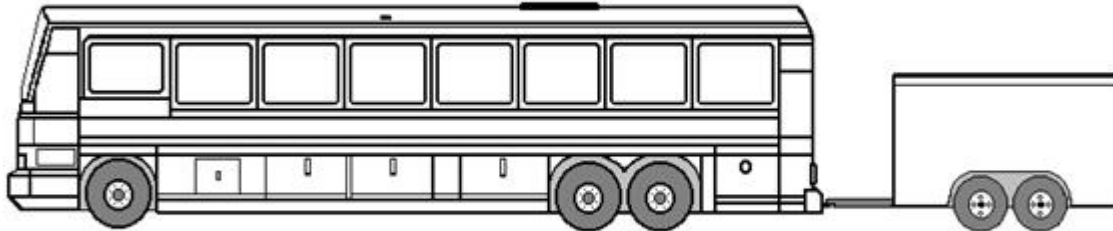

Mass	Limit
Axle Mass Limits	
Intercity Bus or Recreational Vehicle:	
Steering axle	Maximum 7 250 kg ¹
Single axle	Maximum 9 100 kg ²
Tandem axle (4 tires per axle)	Maximum 18 000 kg
Trailer:	
Single axle (2 or 4 tires per axle)	Maximum 6 000 kg
Tandem axle (2 or 4 tires per axle)	Maximum 6 000 kg
Gross Vehicle Mass Limits	
Intercity Bus or Recreational Vehicle with Pony Trailer³	
Two axles (4 tires)	Maximum 19 250 kg
Two axles (6 tires)	Maximum 22 350 kg
Three axles (8 tires)	Maximum 28 350 kg
Three axles (10 tires)	Maximum 31 250 kg

¹ See paragraph 7(1)(c) and subsections 7(2), (3), (4) and 8(1).

² See subsection 7(6).

³ Requirements for Intercity Bus with Trailer

- restricted to use of trailers with a maximum GVW of 6 000 kg.
- trailer must be fitted with adequate hitch connection and braking system.

6-A
“Stinger Steer” Automobile or Boat Carrier
Dimension Limits

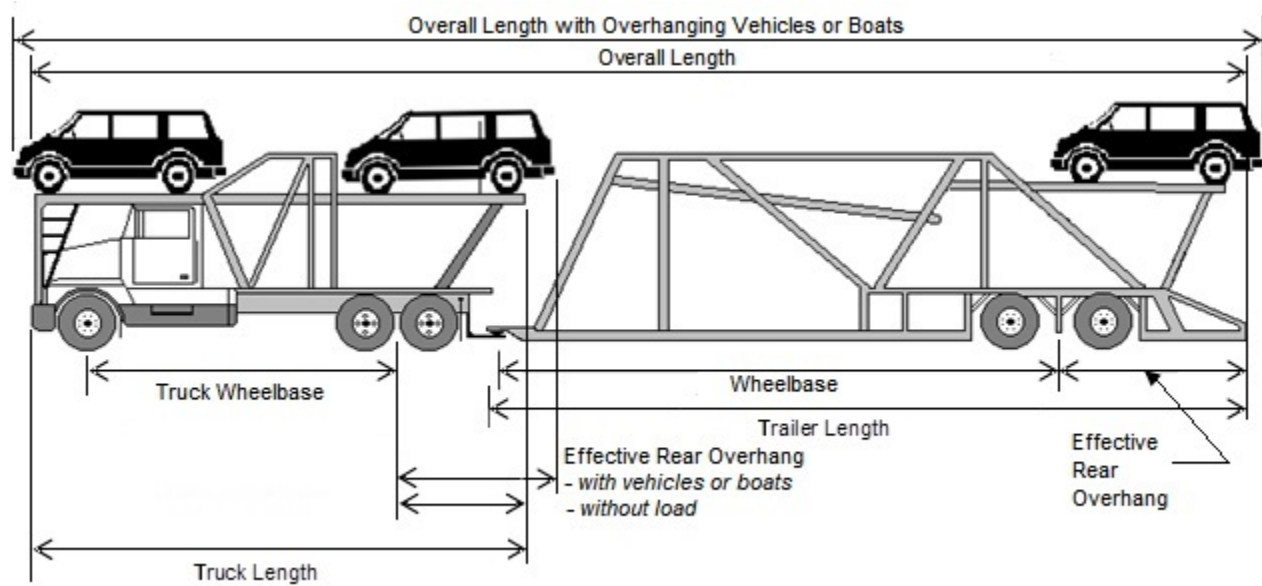

Dimension	Limit
Overall Length	
- without load	Maximum 23 m
- with load	Maximum 25 m
Overall Width	Maximum 2.6 m
Overall Height	Maximum 4.3 m
Truck	
Overall length	Maximum 12.5 m
Wheelbase	Not controlled
Tandem axle spread	Minimum 1.2 m / Maximum 1.85 m
Fifth wheel offset (behind centre of drive axle or axle group)	Not controlled
Load overhang at front of tractor (beyond tractor bumper)	Maximum 1 m
Effective Rear Overhang	
- without load	Maximum 4 m
- with load	Maximum 4.6 m
Semi-trailer	
Length	Maximum 14.65 m
Wheelbase	Minimum 6.25 m / Maximum 12.5 m
Effective rear overhang (excluding load overhang)	Maximum 4 m or 42% of wheelbase, whichever is greater
Load overhang at rear of semi-trailer	Maximum 1.2 m
Tandem axle spread	Minimum 1.2 m / Maximum 1.85 m
Interaxle Spacing	
Single Axle to Single or Tandem Axle	Minimum 3 m
Tandem Axle to Tandem Axle	Minimum 5 m

6-B
Stinger Steer Automobile or Boat Carrier
Mass Limits

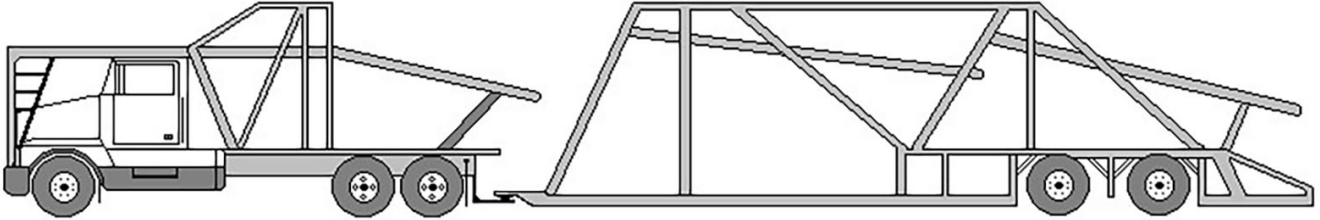

Mass	Limit
Axle Mass Limits:	
Steering axle	Maximum 6 000 kg
Single axle	Maximum 9 100 kg ¹
Tandem Axle:	
Axle spread 1.2 m - 1.85 m	Maximum 18 000 kg
Gross Vehicle Mass Limits²	
	Sum of axle masses

¹ See subsection 7(6).

² See subsection 8(5).

**7-A
Tandem Steering Axle Truck - Full Trailer Combination
Dimension Limits**

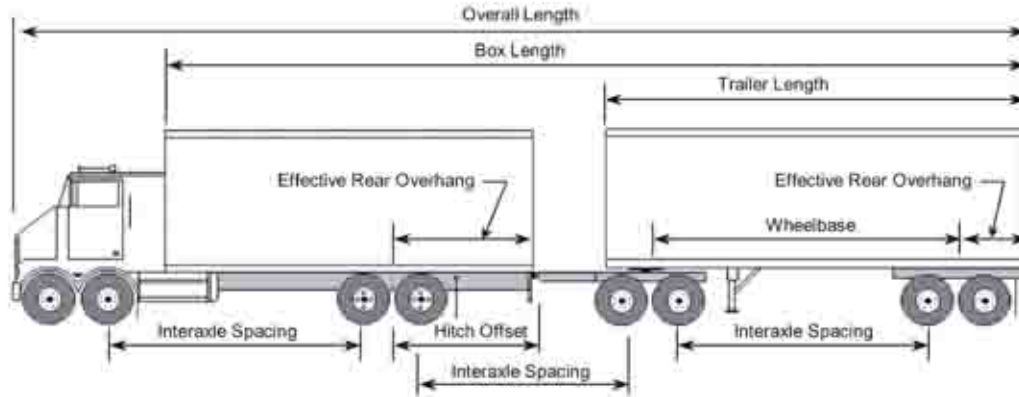

Dimension	Limit
Overall Width	Maximum 2.6 m
Overall Height	Maximum 4.15 m
Overall Length	Maximum 23 m
Box Length	Maximum 20 m
Truck	
Length	Maximum 12.5 m
Tandem steering axle spread	Minimum 1.2 m / Maximum 2.2 m
Tandem drive axle spread	Minimum 1.2 m / Maximum 1.85 m
Effective rear overhang	Maximum 4 m
Hitch offset	Maximum 1.8 m
Full Trailer	
Length	Maximum 12.5 m
Wheelbase	Minimum 6.25 m
Tandem axle spread	See 7-B
Track width	Minimum 2.5 m / Maximum 2.6 m
Effective rear overhang	Maximum 35% of the wheelbase
Converter Dolly	
	See section 12 respecting the prohibition of a double drawbar and C-dolly
Interaxle Spacings¹	
Tandem steering axle to tandem drive axle	Minimum 3.65 m
Single axle to single or tandem axle	Minimum 3 m
Tandem axle to tandem axle	Minimum 5 m

¹ See subsections 3(4) et (5).

7-B
Tandem Steering Axle Truck - Full Trailer Combination
Mass Limits

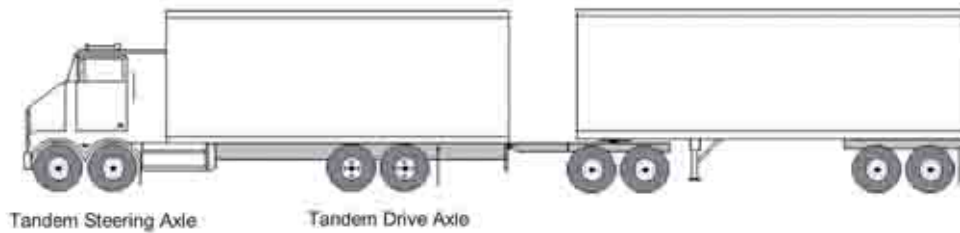

Mass	Limit
Axle Mass Limits	
Tandem Steering Axle (spread 1.2 m - 2.2 m)	Maximum 16 000 kg
Tandem Axle	
Axle spread less than 1.2 m	Maximum 9 100 kg
Axle spread 1.2 m to 1.85 m	Maximum 18 000 kg
Axle spread exceeding 1.85 m	Maximum 18 000 kg ¹
Gross Vehicle Mass Limits	
Six axles	Maximum 51 000 kg
Seven axles	Maximum 53 500 kg
Eight axles	Maximum 53 500 kg

¹ Axle spread greater than 1.85 m not applicable to drive axle.

**8-A
Tandem Steering Axle Truck - Pony Trailer Combination
Dimension Limits**

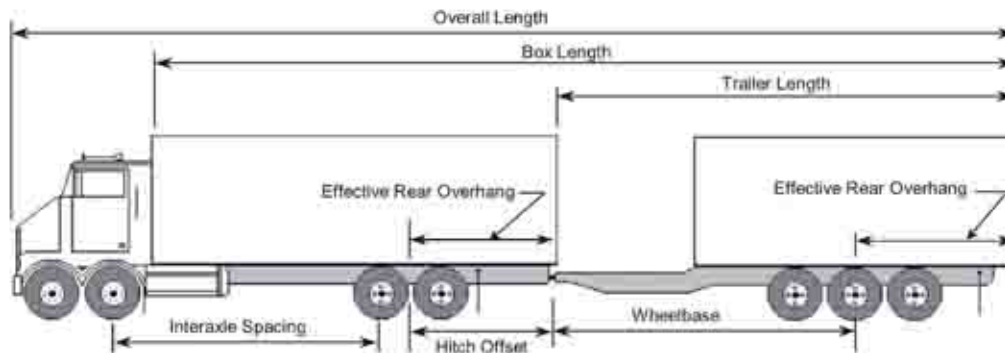

Dimension	Limit
Overall Width	Maximum 2.6 m
Overall Height	Maximum 4.15 m
Overall Length	Maximum 23 m
Box Length	Maximum 20 m
Truck	
Length	Maximum 12.5 m
Tandem steering axle spread	Minimum 1.2 m / Maximum 2.2 m
Tandem drive axle spread	Minimum 1.2 m / Maximum 1.85 m
Effective rear overhang	Maximum 4 m
Hitch offset	Maximum 1.8 m ¹
Pony Trailer²	
Length	Maximum 12.5 m
Wheelbase	Minimum 6.25 m
Tandem axle spread	See 8-B
Tridem axle spread	Minimum 2.4 m / Maximum 3.7 m
Track width	Minimum 2.5 m / Maximum 2.6 m
Effective rear overhang	Maximum 4 m
Interaxle Spacings³	
Tandem steering axle to tandem drive axle	Minimum 3.65 m
Single axle to single, tandem or tridem axle	Minimum 3 m
Tandem axle to tandem Axle	Minimum 5 m
Tandem axle to tridem Axle	Minimum 5.5 m

¹ Dimension limits do not apply to pony trailers with a gross vehicle mass rating less than 10 000 kg or when the truck is not attached to a pony trailer.

² Dimension limits do not apply to pony trailers with a gross vehicle mass rating less than 10 000 kg

³ See subsections 3(4) and (5).

8-B
Tandem Steering Axle Truck - Pony Trailer Combination
Mass Limits

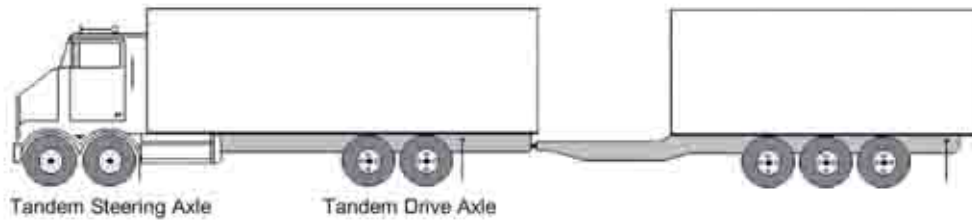

Mass	Limit
Axle Mass Limits	
Truck	
Tandem Steering Axle	
Axle spread 1.2 m to 2.2 m	Maximum 16 000 kg
Tandem Drive Axle	
Axle spread less than 1.2 m	Maximum 9 100 kg
Axle spread 1.2 m to 1.85 m	Maximum 18 000 kg
Axle spread exceeding 1.85 m	Maximum 18 000 kg
Pony Trailer	
Single Axle	
	Maximum 9 100 kg ¹
Tandem Axle	
Axle spread less than 1.2 m	Maximum 9 100 kg
Axle spread 1.2 m to 1.85 m	Maximum 18 000 kg
Axle spread exceeding 1.85 m	Maximum 18 000 kg
Tridem Axle	
Axle spread 2.4 m to 3.7 m	Maximum 21 000 kg
Gross Vehicle Mass Limits	
Five axles	Maximum 43 100 kg
Six axles	Maximum 50 000 kg
Seven axles	Maximum 53 500 kg

¹ See subsection 7(6).

9-A

**Tridem Drive Truck Tractor Semi-trailer
Dimension Limits**

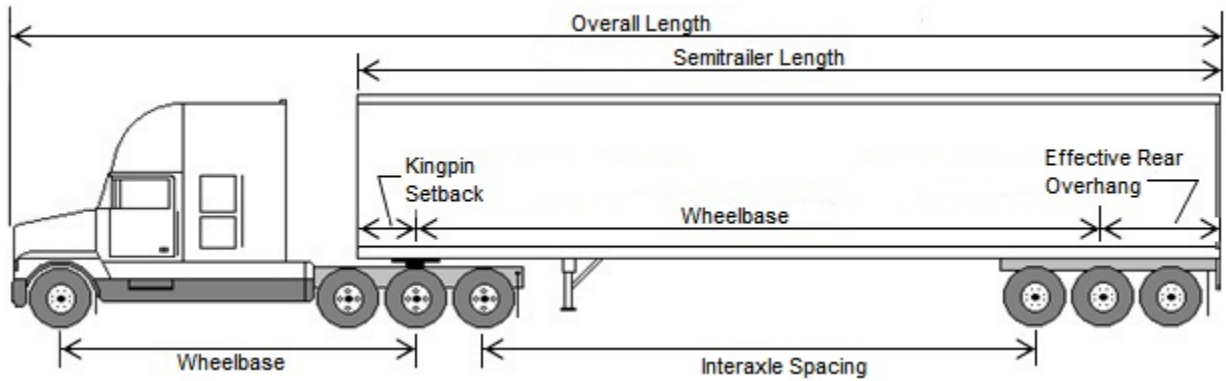

Dimension	Limit
Overall Length	Maximum 23.5 m
Overall Width	Maximum 2.6 m
Overall Height	Maximum 4.15 m
Tractor:	
Wheelbase	Minimum 6.6 / Maximum 6.8 m
Tridem drive axle spread ¹	Minimum 2.4 m / Maximum 2.8 m
Semi-trailer	
Length	Maximum 16.2 m
Wheelbase single, tandem or tridem	Minimum 6.25 m / Maximum 12 m
Kingpin setback	Maximum 2 m radius
Effective rear overhang	Maximum 35% of wheelbase
Tandem axle spread	Minimum 1.2 m / Maximum 1.85 m
Tridem axle spread	Minimum 2.4 m / Maximum 3.7 m
Track width: with dual tires	Minimum 2.5 m / Maximum 2.6 m
Interaxle Spacings	
Single axle to tridem axle	Minimum 3 m
Tandem axle to tridem axle	Minimum 5.5 m
Tridem axle to tridem axle	Minimum 6 m

¹ Each axle of the tridem drive axle group must transmit tractive power to its wheels.

9-B
Tridem Drive Truck Tractor Semi-trailer
Mass Limits

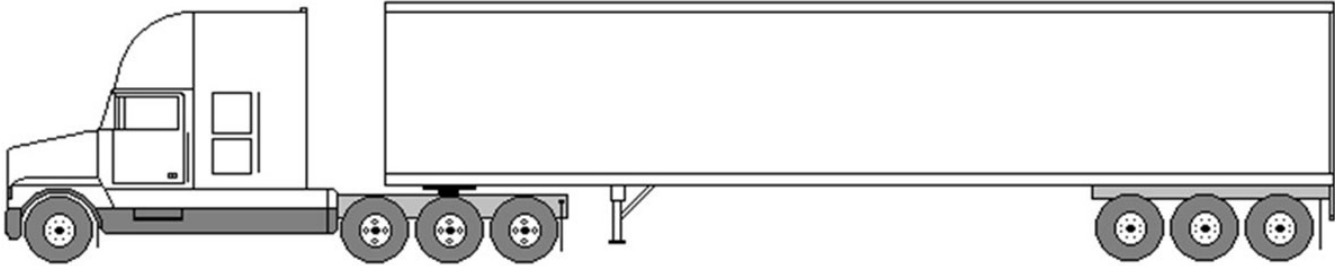

Mass	Limit
Axle Mass Limits:	
Steering Axle	Maximum 7 300 kg ¹
Single Axle	Maximum 9 100 kg ²
Tandem Axle:	
Axle spread 1.2 m to 1.85 m	Maximum 18 000 kg
Tridem Axle:	
Drive axle spread 2.4 m to 2.8 m	Maximum 21 000 kg
Semi-trailer axle spread 2.4 m to less than 3 m	Maximum 21 000 kg
Semi-trailer axle spread 3 m to less than 3.6 m	Maximum 24 000 kg
Semi-trailer axle spread 3.6 m to 3.7 m	Maximum 26 000 kg
Gross Vehicle Mass Limits³	
Single axle semi-trailer	Maximum 37 400 kg
Tandem semi-trailer	Maximum 45 300 kg
Tridem semi-trailer	
Axle spread 2.4 m to less than 3 m	Maximum 49 300 kg
Axle spread 3 m to less than 3.6 m	Maximum 51 300 kg
Axle spread 3.6 m to 3.7 m	Maximum 54 300 kg

¹ Steering axle mass shall be at least 27% of the mass carried by the tractor drive tridem axle group.

² See subsection 7(6).

³ See subsection 8(5).

**10-A
Truck
Dimension Limits**

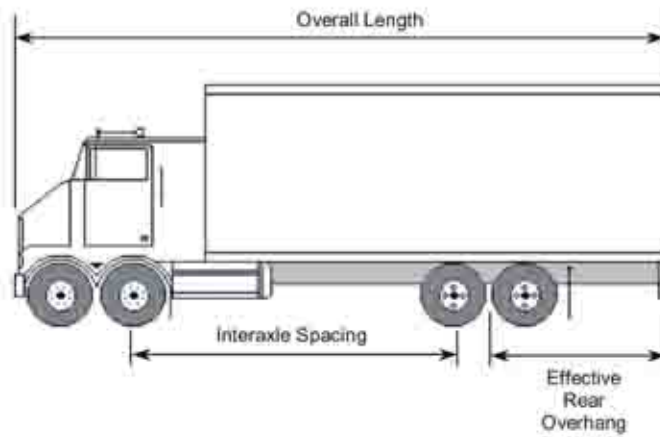
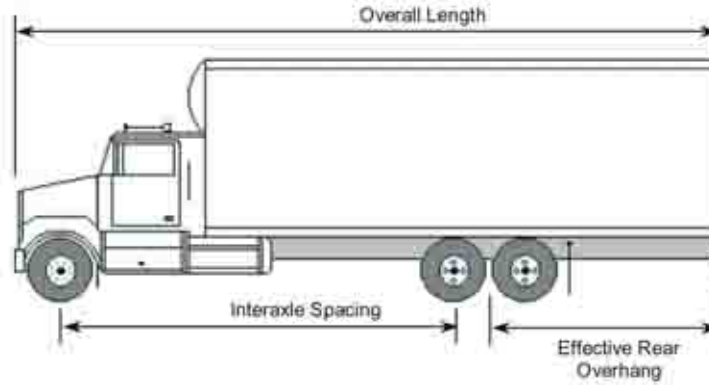

Dimension	Limit
Overall Width	Maximum 2.6 m
Overall Height	Maximum 4.15 m
Overall Length	Maximum 12.5 m
Box Length	Not controlled
Tridem axle spread	See 10-B
Effective rear overhang	Maximum 4 m
Interaxle Spacings¹	
Single axle to single or tandem axle	Minimum 3 m
Tandem steering axle to tandem axle	Minimum 3.65 m

¹ See subsections 3(4) and (5).

**10-B
Truck
Mass Limits**

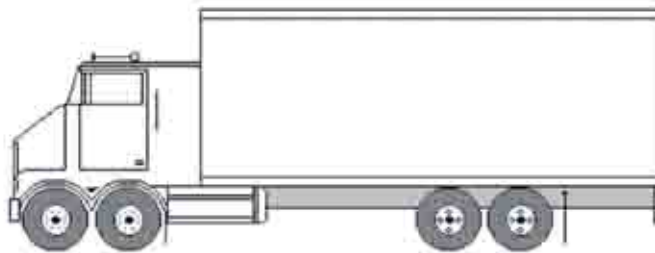
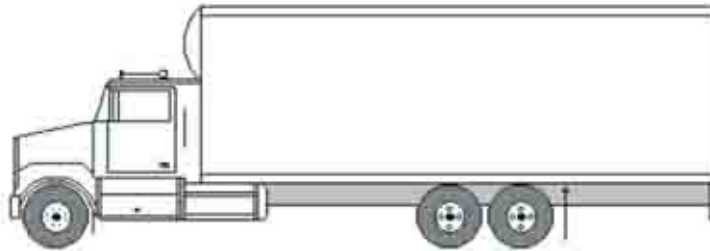

Mass	Limit
Axle Mass Limits	
Steering Axle	
Single axle	Maximum 8 000 kg ¹
Tandem axle (spread 1.2 m to 2.2 m)	Maximum 16 000 kg
Single Axle	
	Maximum 9 100 kg ²
Tandem Axle	
Axle spread less than 1.2 m	Maximum 9 100 kg
Axle spread 1.2 m to 1.85 m	Maximum 18 000 kg
Axle spread exceeding 1.85 m	Maximum 18 000 kg
Gross Vehicle Mass Limits	
Two axles	Maximum 17 100 kg
Three axles	Maximum 26 000 kg
Four axles	Maximum 34 000 kg

¹ See paragraph 7(1)(b) and subsections 7(2), (3), (4) and 8(1).

² See subsection 7(6).

**11-A
Truck - Full Trailer Combination
Dimension limits**

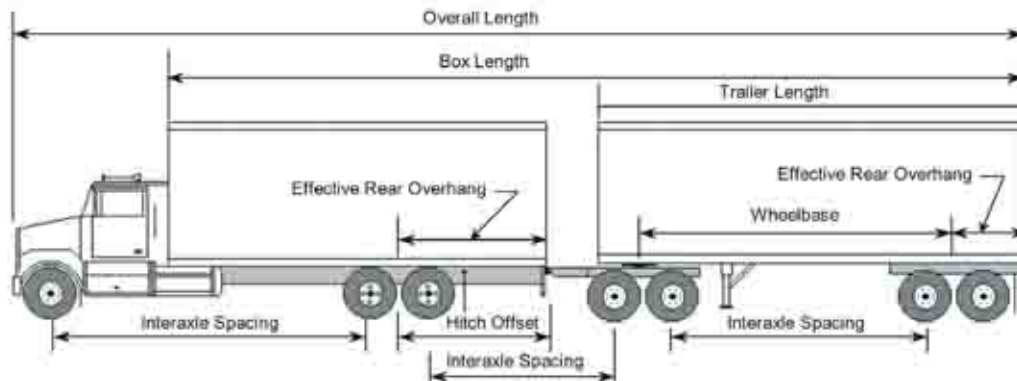

Dimension	Limit
Overall Width	Maximum 2.6 m
Overall Height	Maximum 4.15 m
Overall Length	Maximum 23 m
Box Length	Maximum 20 m
Truck	
Length	Maximum 12.5 m
Tandem axle spread	See 11-B
Effective rear overhang	Maximum 4 m
Hitch offset	Maximum 1.8 m
Full Trailer	
Length	Maximum 12.5 m
Wheelbase	Minimum 6.25 m
Tandem axle spread	See 11-B
Track width	Minimum 2.5 m / Maximum 2.6 m
Effective rear overhang	Maximum 35% of wheelbase
Converter Dolly	See section 12 respecting the prohibition of a double drawbar and C-dolly
Interaxle Spacing¹	
Single axle to single or tandem axle	Minimum 3 m
Tandem axle to tandem axle	Minimum 5 m

¹ See subsections 3(4) and (5).

11-B
Truck - Full Trailer Combination
Mass Limits

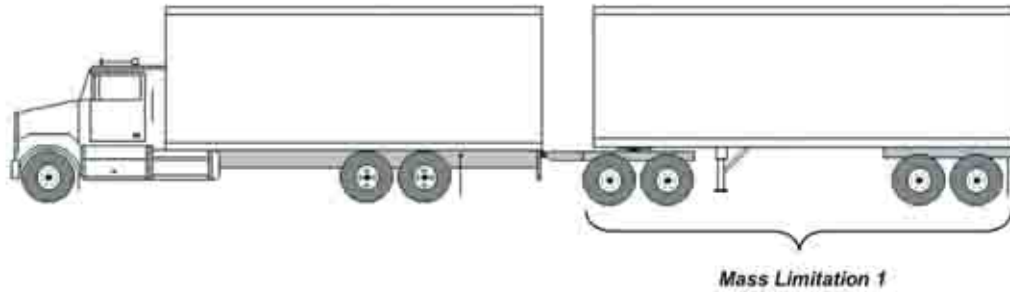

Mass	Limit
Axle Mass Limits	
Steering Axle	Maximum 8 000 kg ¹
Single Axle	Maximum 9 100 kg ²
Tandem Axle	
Axle spread less than 1.2 m	Maximum 9 100 kg
Axle spread 1.2 m to 1.85 m	Maximum 18 000 kg
Axle spread exceeding 1.85 m	Maximum 18 000 kg
Mass Limitation³	
Sum of axle masses of full trailer	
4-axle Truck-Trailer combination	Maximum 17 000 kg
5-axle Truck-Trailer combination	Maximum 17 000 kg
6-axle Truck-Trailer combination	Maximum 24 000 kg
7-axle Truck-Trailer combination	Maximum 31 000 kg
Gross Vehicle Mass Limits	
Four axles	Maximum 34 100 kg
Five axles	Maximum 43 000 kg
Six axles	Maximum 50 000 kg
Seven axles	Maximum 53 500 kg

¹ See paragraph 7(1)(b) and subsections 7(2), (3), (4) and 8(1).

² See subsection 7(6).

³ See subsection 7(7.1).

12-A
Truck – Pony Trailer Combination
Dimension Limits

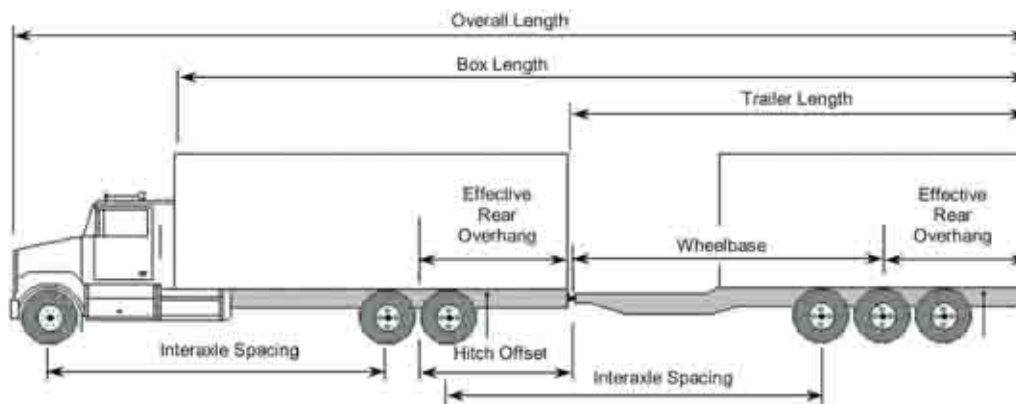

Dimension	Limit
Overall Width	Maximum 2.6 m
Overall Height	Maximum 4.15 m
Overall Length	Maximum 23 m
Box Length	Maximum 20 m
Truck	
Length	Maximum 12.5 m
Tandem axle spread	See 12-B
Effective rear overhang	Maximum 4 m
Hitch offset	Maximum 1.8 m ¹
Pony Trailer²	
Length	Maximum 12.5 m
Wheelbase	Minimum 6.25 m
Tandem axle spread	See 12-B
Tridem axle spread	Minimum 2.4 m / Maximum 3.7 m
Track width	Minimum 2.5 m / Maximum 2.6 m
Effective rear overhang	Maximum 4 m
Interaxle Spacings³	
Single axle to single, tandem or tridem axle	Minimum 3 m
Tandem axle to tandem axle	Minimum 5 m
Tandem axle to tridem axle	Minimum 5.5 m

¹ Dimension limits do not apply to pony trailers with a gross vehicle mass rating less than 10 000 kg or when the truck is not attached to a pony trailer.

² Dimension limits do not apply to pony trailers with a gross vehicle mass rating less than 10 000 kg.

³ See subsections 3(4) and (5).

12-B
Truck – Pony Trailer Combination
Mass Limits

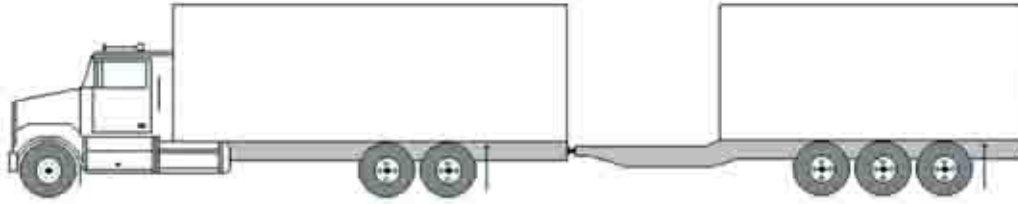

Mass	Limit
Axle Mass Limits	
Steering Axle	Maximum 8 000 kg ¹
Single Axle	Maximum 9 100 kg ²
Tandem Axle	
Axle spread less than 1.2 m	Maximum 9 100 kg
Axle spread 1.2 m to 1.85 m	Maximum 18 000 kg
Axle spread exceeding 1.85 m	Maximum 18 000 kg
Tridem Axle	
Axle spread 2.4 m to 3.7 m	Maximum 21 000 kg
Gross Vehicle Mass Limits	
Three axles	Maximum 26 200 kg
Four axles	Maximum 35 100 kg
Five axles	Maximum 44 000 kg
Six axles	Maximum 47 000 kg

¹ See paragraph 7(1)(b) and subsections 7(2), (3), (4) and 8(1).

² See subsection 7(6).

13-A

Truck Tractor and Quadrem Axle Semi-trailer

Dimension Limits

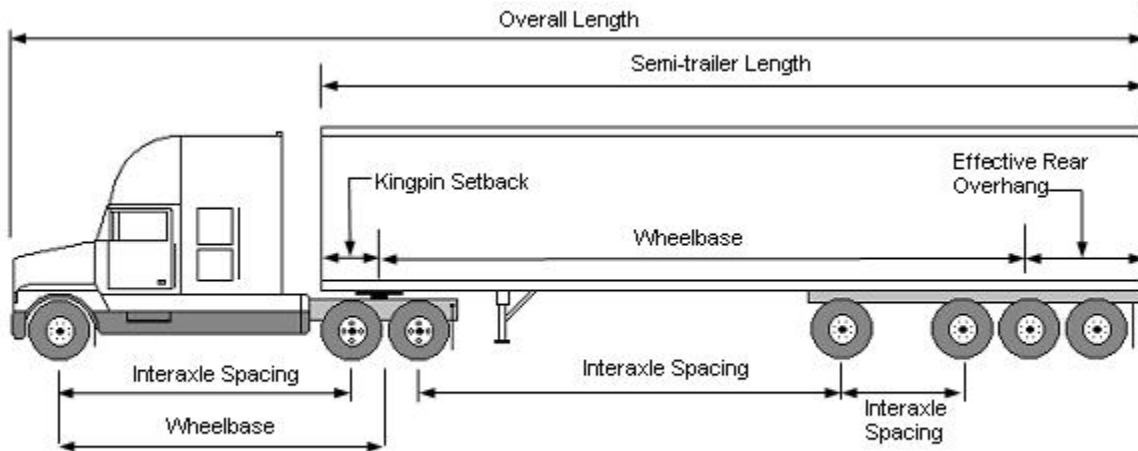

Dimension	Limit
Overall Height	Maximum 4.15 m
Overall Width	Maximum 2.6 m
Overall Length	Maximum 23 m
Truck Tractor	
Wheelbase	Maximum 6.2 m
Tandem Axle Spread	Minimum 1.2 m / Maximum 1.85 m ¹
Semi-trailer	
Length	Maximum 16.2 m
Wheelbase	Minimum 6.25 m / Maximum 12.5 m
Tridem axle spread	Minimum 3 m / Maximum 3.7 m ²
Quadrem axle spread	Minimum 5.5 m ³
Track width (tridem axle)	Minimum 2.5 m / Maximum 2.6 m
Kingpin setback	Maximum 2 m radius
Effective rear overhang	Maximum 35% of wheelbase
Interaxle Spacing⁴	
Single axle to tandem axle	Minimum 3 m
Tandem axle to quadrem axle	Minimum 5.5 m
Tandem axle to quadrem axle when a semi-trailer is transporting longitudinally loaded logs, wood chips or forest by-products and has a mass greater than 28 000 kg:	
Tridem axle spread 3 m to less than 3.6 m	Minimum 6 m
Tridem axle spread 3.6 m to 3.7 m	Minimum 5.5 m
Fourth axle to tridem axle (semi-trailer)	Minimum 2.5 m ⁵

¹ See paragraph 7(5)(a).

² See subsection 12.1(2).

³ See paragraph 12.1(1)(c) subparagraph 12.1(1)(d)(iv).

⁴ See subsection 3(4).

⁵ See subparagraph 12.1(1)(d)(iii).

13-B
Truck Tractor and Quadrem Axle Semi-trailer
Mass Limits

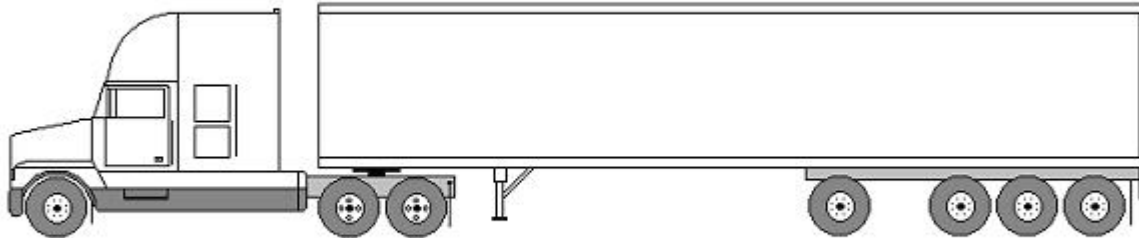

Mass	Limit
Axle Mass Limits:	
Steering Axle	Maximum 5 500 kg ¹
Single Axle (4 tires per axle)	Maximum 9 100 kg ³
Tandem Axle	Maximum 18 000 kg ^{2,3}
Quadrem Axle	
General freight	Maximum 26 000 kg
Raw forest products	Maximum 28 000 kg
Mass of the quadrem axle when a semi-trailer is transporting longitudinally loaded logs, wood chips or forest by-products and has a mass greater than 28 000 kg, or is transporting dry bulk products or liquid bulk products and has a mass greater than 26 000 kg	
Tridem axle spread 3 m to less than 3.6 m	Maximum 30 500 kg ^{4, 5}
Tridem axle spread 3.6 m to 3.7 m	Maximum 32 000 kg ^{4, 5}
Self-Steering Axle Equipped with Single Tires	
Tire width 365 mm minimum to less than 445 mm	6 000 kg
Tire width 445 mm or greater	6 160 kg ^{3,6} / 7 700 kg ^{3,5}
Gross Vehicle Mass Limit⁸	
General Freight	Maximum 49 500 kg
Raw Forest Products	Maximum 51 500 kg
When a semi-trailer is transporting longitudinally loaded logs, wood chips or forest by-products has a mass greater than 28 000 kg, or is transporting dry bulk products or liquid bulk products:	
Tridem axle spread 3 m to less than 3.6 m	Maximum 54 000 kg ⁷
Tridem axle spread 3.6 m to 3.7 m	Maximum 55 500 kg ⁷

¹ See paragraph 7(1)(a) and subsections 7(2), (3), (4) and 8(1).

² Axle spread greater than 1.85 m not applicable to drive axle.

³ See subsection 7(6).

⁴ See subparagraph 12.1(1)(e)(i).

⁵ On highways set out in Parts III and IV of Schedule B.

⁶ On highways set out in Parts I and II of Schedule B.

⁷ See subparagraph 12.1(1)(e)(ii).

⁸ See subsection 8(5).

14-A

**Truck Tractor and Semi-trailer
Dimension Limits**

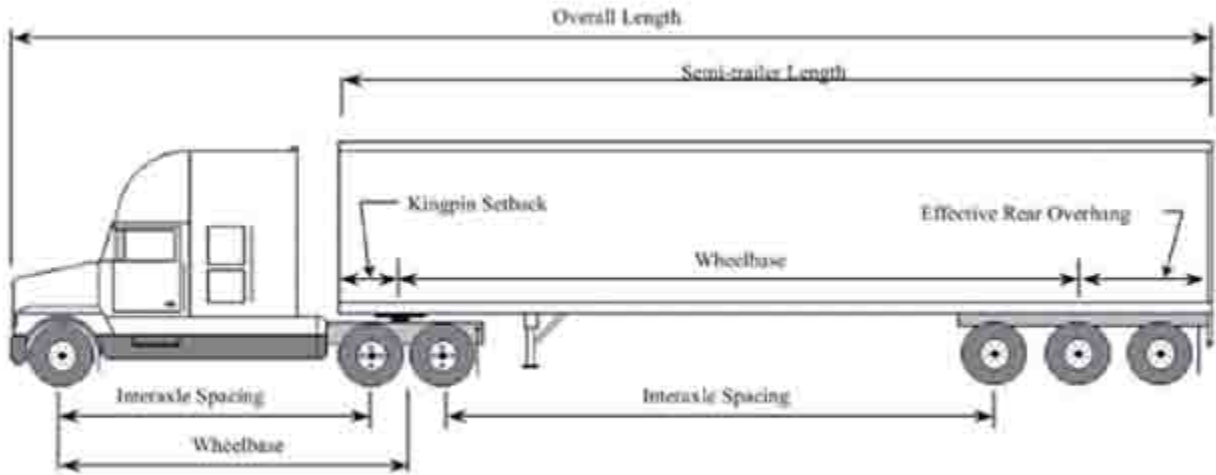

Dimension	Limit
Overall Height	Maximum 4.15 m
Overall Width	Maximum 2.6 m
Overall Length	Maximum 23 m
Truck Tractor	
Wheelbase	Maximum 6.2 m
Tandem axle spread	Minimum 1.2 m / Maximum 1.85 m ¹
Semi-Trailer	
Length	Maximum 16.2 m
Wheelbase	Minimum 6.25 m / Maximum 12.5 m
Kingpin setback	Maximum 2 m radius
Effective rear overhang	Maximum 35% of wheelbase
Tandem axle spread	See 14-B
Tridem axle spread	Minimum 2.4 m / Maximum 3.7 m ²
Triaxle spread	Minimum 2.4 m / Maximum 4.8 m ²
Track width	Minimum 2.5 m / Maximum 2.6 m
Interaxle Spacings³	
Single axle to single, tandem or tridem axle or triaxle	Minimum 3 m
Tandem axle to tandem axle	Minimum 5 m
Tandem axle to tridem axle or triaxle	Minimum 5.5 m

¹ See paragraph 7(5)(a).

² See paragraph 7(5)(e).

³ See subsections 3(4) and (5).

14-B
Truck Tractor and Semi-trailer
Mass Limits

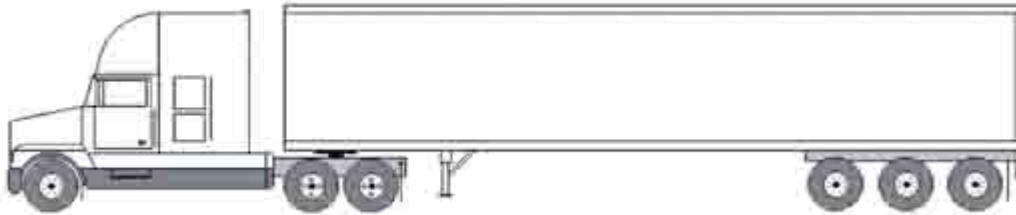

Mass	Limit
Axle Mass Limits	
Steering Axle	Maximum 5 500 kg ¹
Single Axle	Maximum 9 100 kg ²
Tandem Axle	
Axle spread less than 1.2 m	Maximum 9 100 kg
Axle spread 1.2 m to 1.85 m	Maximum 18 000 kg
Axle spread exceeding 1.85 m ³	Maximum 18 000 kg
Tridem Axle	
Axle spread less than 2.4 m	Maximum 18 000 kg
Axle spread 2.4 m to less than 3 m	Maximum 21 000 kg
Axle spread 3 m to less than 3.6 m	Maximum 24 000 kg
Axle spread 3.6 m to 3.7 m	Maximum 26 000 kg
Axle spread exceeding 3.7 m	Maximum 18 000 kg
Triaxle	
Axle spread 2.4 m to 4.8 m	Maximum 18 000 kg ⁴
Gross Vehicle Mass Limits^{5,6}	
Three Axles	Maximum 23 700 kg
Four Axles	Maximum 32 600 kg
Five Axles	Maximum 41 500 kg
Six Axles on Tridem or Tridem Equivalent Axle	
Axle spread 2.4 m to less than 3 m	Maximum 44 500 kg
Axle spread 3 m to less than 3.6 m	Maximum 47 500 kg
Axle spread 3.6 m to 3.7 m	Maximum 49 500 kg
Axle spread exceeding 3.7 m	Maximum 41 500 kg
Six Axles on Triaxle	Maximum 41 500 kg ⁵

¹ See paragraph 7(1)(a) and subsections 7(2), (3), (4) and 8(1).

² See subsection 7(6).

³ Axle spread greater than 1.85 m not applicable to drive axle.

⁴ See paragraph 7(5)(e).

⁵ See subsection 8(3).

⁶ See subsection 8(5).

ANNEXE A
LIMITES DE DIMENSIONS ET DE MASSE POUR DES CONFIGURATIONS PARTICULIÈRES

1-A
Train double de type A
Limites dimensionnelles

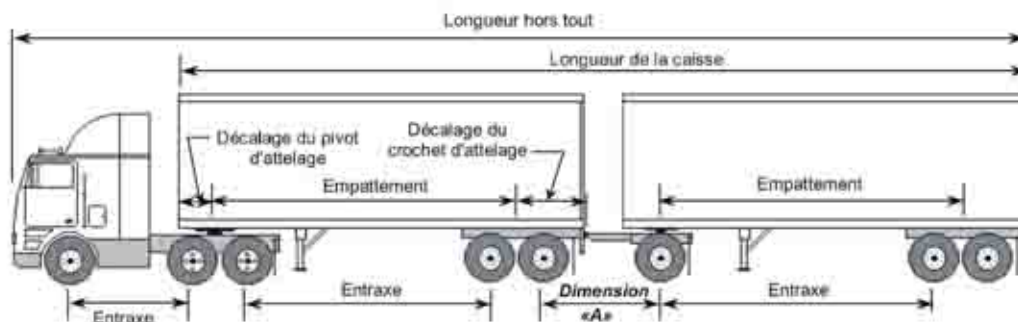

Dimension	Limite
Largeur hors tout	Maximum 2,6 m
Hauteur hors tout	Maximum 4,15 m
Longueur hors tout	Maximum 25 m
Longueur de la caisse	Maximum 20 m
Camion-tracteur	
Empattement	Maximum 6,2 m
Écartement de l'essieu tandem	Voir 1-B
Première semi-remorque	
Empattement	Minimum 6,25 m
Décalage du pivot d'attelage	Rayon maximal de 2 m
Écartement de l'essieu tandem	Voir 1-B
Décalage du crochet d'attelage	Maximum 1,8 m
Largeur de roulement	Minimum 2,5 m / Maximum 2,6 m
Deuxième semi-remorque ou remorque classique	
Empattement	Minimum 6,25 m
Écartement de l'essieu tandem	Voir 1-B
Largeur de roulement	Minimum 2,5 m / Maximum 2,6 m
Entraxes¹	
Dimension « A »	Voir 1-B
Essieu simple à essieu simple ou à essieu tandem	Minimum 3 m
Essieu tandem à essieu tandem	Minimum 5 m

¹ Voir les paragraphes 3(4) et (5).

1-B
Train double de type A
Limites de masse

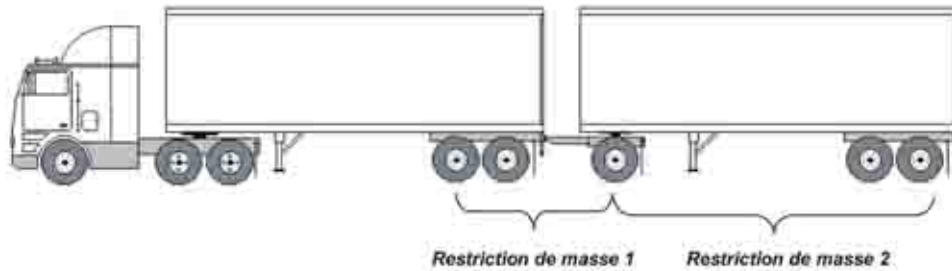

Masse	Limite
Limites de la masse des essieux	
Essieu directeur	Maximum 5 500 kg ¹
Essieu simple	Maximum 9 100 kg ²
Essieu tandem	
Écartement de moins de 1,2 m	Maximum 9 100 kg
Écartement de 1,2 m à 1,85 m	Maximum 18 000 kg
Écartement dépassant 1,85 m	Maximum 18 000 kg ³
Restriction de masse¹ (Si la Dimension « A » - Voir 1-A - est de moins de 3 m) Somme des masses des essieux de la première semi-remorque et de la masse de l'essieu ou des essieux du diablo convertisseur	Pour un groupe de 2 essieux : maximum de 18 000 kg Pour un groupe de 3 essieux : maximum de 24 000 kg
Restriction de masse² Somme des masses des essieux d'une remorque classique ou d'une deuxième semi-remorque	Maximum : la somme de la masse de l'essieu ou des essieux moteur du camion-tracteur et la masse de l'essieu ou des essieux de la première semi-remorque
Limites de la masse brute du véhicule⁴	
Cinq essieux	Maximum 41 900 kg
Six essieux	Maximum 50 800 kg
Sept essieux	Maximum 53 500 kg
Huit essieux	Maximum 53 500 kg

¹ Voir l'alinéa 7(1)a), les paragraphes 7(2), (3) et (4) et le paragraphe 8(1).

² Voir le paragraphe 7(6).

³ Un écartement des essieux qui dépasse 1,85 m ne s'applique pas à l'essieu moteur.

⁴ Voir le paragraphe 8(5).

2-A
Train double de type B
Limites dimensionnelles

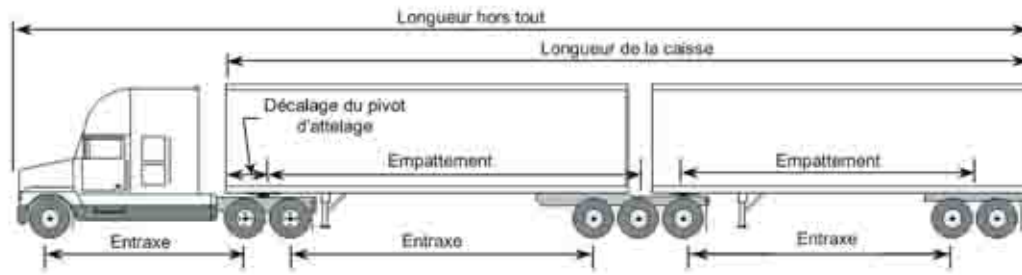

Dimension	Limite
Largeur hors tout	Maximum 2,6 m
Hauteur hors tout	Maximum 4,15 m
Longueur hors tout	Maximum 27,5 m
Longueur de la caisse	Maximum 20 m
Camion-tracteur	
Empattement	Maximum 6,2 m ²
Écartement de l'essieu tandem	Voir 2-B
Première semi-remorque	
Empattement	Minimum 6,25 m
Décalage du pivot d'attelage	Rayon maximal de 2 m
Écartement des essieux	Voir 2-B
Écartement de l'essieu tridem	Voir 2-B
Largeur de roulement	Minimum 2,5 m / Maximum 2,6 m
Centre du dispositif de sellette d'attelage	Maximum 0,3 m derrière l'axe de l'essieu le plus à l'arrière de la semi-remorque
Deuxième semi-remorque	
Empattement	Minimum 6,25 m
Décalage du pivot d'attelage	Rayon maximal de 2 m
Écartement de l'essieu tandem	Voir 2-B
Écartement de l'essieu tridem	Voir 2-B
Largeur de roulement	Minimum 2,5 m / Maximum 2,6 m
Somme des empattements des semi-remorques	
	Maximum 17 m
Entraxes¹	
Essieu simple à essieu simple ou à essieu tandem	Minimum 3 m
Essieu tandem à essieu tandem	Minimum 5 m
Essieu tandem à essieu tridem	Minimum 5,5 m
Essieu tridem à essieu tridem	Minimum 6 m

¹ Voir les paragraphes 3(4) et (5).

² Voir le paragraphe 3(4.1).

2-B
Train double de type B
Limites de masse

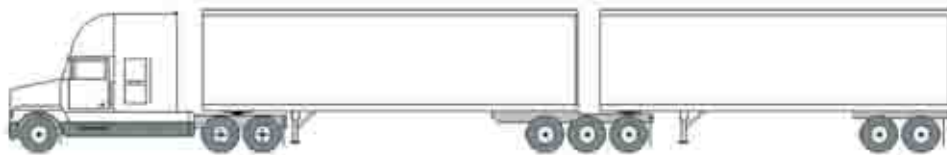

Masse	Limite
Limites de la masse des essieux	
Essieu directeur	Maximum 5 500 kg ¹
Essieu simple	Maximum 9 100 kg ²
Essieu tandem	
Écartement de moins de 1,2 m	Maximum 9 100 kg
Écartement de 1,2 m à 1,85 m	Maximum 18 000 kg
Écartement dépassant 1,85 m	Maximum 18 000 kg ³
Essieu tridem	
Écartement de moins de 2,4 m	Maximum 18 000 kg
Écartement de 2,4 m à moins de 3 m	Maximum 21 000 kg
Écartement de 3 m à 3,1 m	Maximum 24 000 kg
Limites de la masse brute du véhicule⁴	
Quatre essieux	Maximum 32 800 kg
Cinq essieux	Maximum 41 700 kg
Six essieux	Maximum 50 600 kg
Sept essieux	Maximum 59 500 kg
Huit essieux	Maximum 62 500 kg
Neuf essieux	Maximum 62 500 kg

¹ Voir l'alinéa 7(1)a), les paragraphes 7(2), (3) et (4) et le paragraphe 8(1).

² Voir le paragraphe 7(6).

³ Un écartement des essieux qui dépasse 1,85 m ne s'applique pas à l'essieu moteur.

⁴ Voir le paragraphe 8(5).

3-A

Train double de type C

Limites dimensionnelles

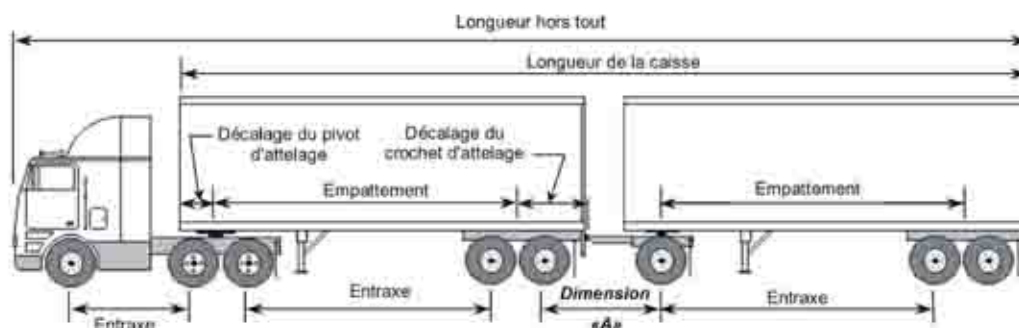

Dimension	Limite
Largeur hors tout	Maximum 2,6 m
Hauteur hors tout	Maximum 4,15 m
Longueur hors tout	Maximum 25 m
Longueur de la caisse	Maximum 20 m
Camion-tracteur	
Empattement	Maximum 6,2 m
Écartement de l'essieu tandem	Voir 3-B
Première semi-remorque	
Empattement	Minimum 6,25 m
Décalage du pivot d'attelage	Rayon maximal de 2 m
Écartement de l'essieu tandem	Voir 3-B
Décalage du crochet d'attelage	Maximum 1,8 m
Largeur de roulement	Minimum 2,5 m / Maximum 2,6 m
Deuxième semi-remorque ou remorque classique	
Empattement	Minimum 6,25 m
Écartement de l'essieu tandem	Voir 3-B
Largeur de roulement	Minimum 2,5 m / Maximum 2,6 m
Longueur du timon du diablo à double timon	Maximum 2 m
Entraxes¹	
Dimension « A »	Voir 3-B
Essieu simple à essieu simple ou à essieu tandem	Minimum 3 m
Essieu tandem à essieu tandem	Minimum 5 m

¹ Voir les paragraphes 3(4) et (5).

3-B
Train double de type C
Limites de masse

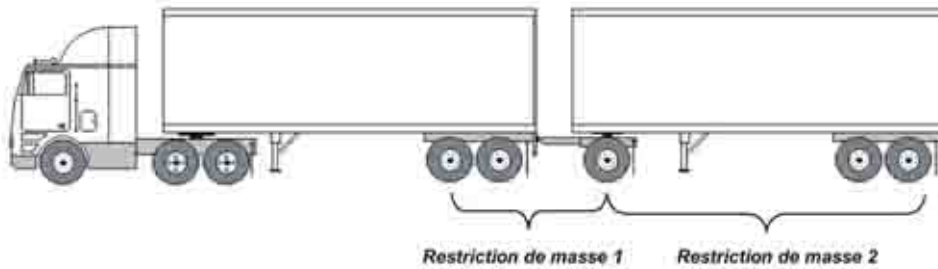

Masse	Limite
Limites de la masse des essieux	
Essieu directeur	Maximum 5 500 kg ¹
Essieu simple	Maximum 9 100 kg ²
Essieu tandem	
Écartement de moins de 1,2 m	Maximum 9 100 kg
Écartement de 1,2 m à 1,85 m	Maximum 18 000 kg
Écartement de plus de 1,85 m	Maximum 18 000 kg ³
Restriction de masse¹ (Si la Dimension « A » - Voir 3-A - est de moins de 3 m) Somme des masses des essieux de la première semi-remorque et de la masse de l'essieu ou des essieux du diabolos convertisseur	Pour un groupe de 2 essieux : maximum de 18 000 kg Pour un groupe de 3 essieux : maximum de 24 000 kg
Restriction de masse² Somme de la masse des essieux de la remorque classique ou de la deuxième semi-remorque	Maximum : la somme de la masse de l'essieu ou des essieux moteur du tracteur et de la masse de l'essieu ou des essieux de la première semi-remorque
Limites de la masse brute du véhicule⁴	
Cinq essieux	Maximum 41 900 kg
Six essieux	Maximum 50 800 kg
Sept essieux	Maximum 55 600 kg
Huit essieux	Maximum 58 500 kg

¹ Voir l'alinéa 7(1)a), les paragraphes 7(2), (3) et (4) et le paragraphe 8(1).

² Voir le paragraphe 7(6).

³ Un écartement des essieux qui dépasse 1,85 m ne s'applique pas à l'essieu moteur du tracteur.

⁴ Voir le paragraphe 8(5).

4-A
Autocar ou véhicule récréatif
Limites dimensionnelles

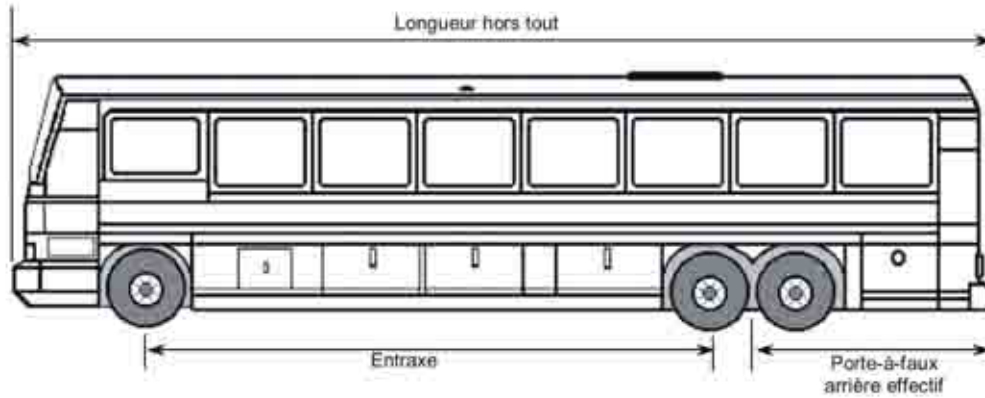

Dimension	Limite
Largeur hors tout	Maximum 2,6 m
Hauteur hors tout	Maximum 4,15 m
Longueur hors tout	Maximum 14 m
Écartement de l'essieu tandem	Minimum 1,2 m / Maximum 1,85 m
Porte-à-faux arrière effectif	Maximum 4 m
Exigences relatives aux essieux	
Longueur hors tout de 12,5 m ou moins	Aucune prescription
Longueur hors tout dépassant 12,5 m	Minimum 3 essieux
Entraxes	Minimum 3 m

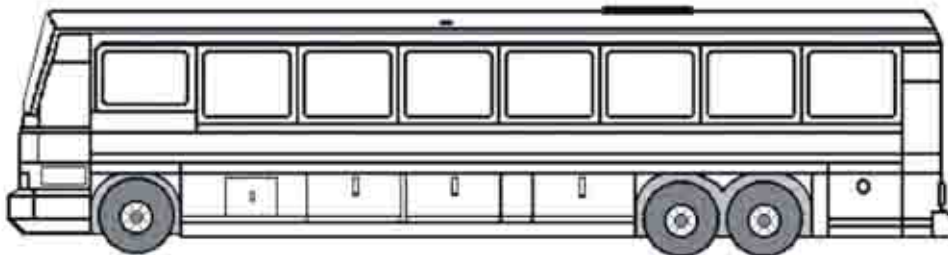
4-B**Autocar ou véhicule récréatif****Limites de masse**

Masse	Limite
Limites de la masse des essieux	
Essieu directeur	Maximum 7 250 kg ¹
Essieu simple	Maximum 9 100 kg ²
Essieu tandem (4 pneus à chaque essieu)	Maximum 18 000 kg
Limites de la masse brute du véhicule	
Deux essieux (4 pneus)	Maximum 13 250 kg
Deux essieux (6 pneus)	Maximum 16 350 kg
Trois essieux (8 pneus) (avec deux groupes d'essieux)	Maximum 22 350 kg
Trois essieux (10 pneus)	Maximum 25 250 kg

¹ Voir l'alinéa 7(1)c), les paragraphes 7(2), (3) et (4) et le paragraphe 8(1).

² Voir le paragraphe 7(6).

5-A
Autocar ou véhicule récréatif et remorque semi-portée
Limites dimensionnelles

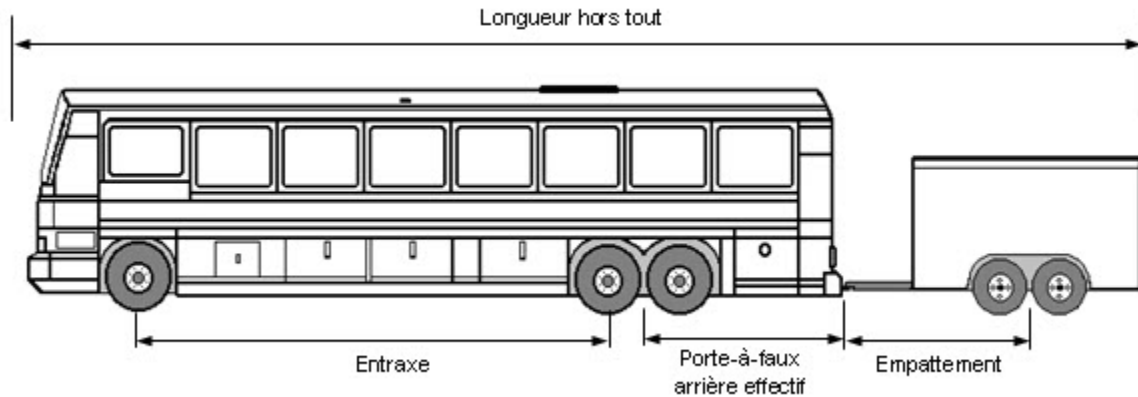

Dimension	Limite
Longueur hors tout	Maximum 20 m
Largeur hors tout	Maximum 2,6 m
Hauteur hors tout	Maximum 4,15 m
Autocar ou véhicule récréatif	
Longueur hors tout	Maximum 14 m
Empattement	Aucune prescription
Écartement de l'essieu tandem	Minimum 1,2 m / Maximum 1,85 m
Porte-à-faux arrière effectif	Maximum 4 m
Exigences relatives aux essieux	
Longueur hors tout de 12,5 m ou moins	Aucune prescription
Longueur hors tout dépassant 12,5 m	Minimum 3 essieux
Remorque	
Empattement	Minimum 3,84 m

5-B
Autocar ou véhicule récréatif et remorque semi-portée
Limites de masse

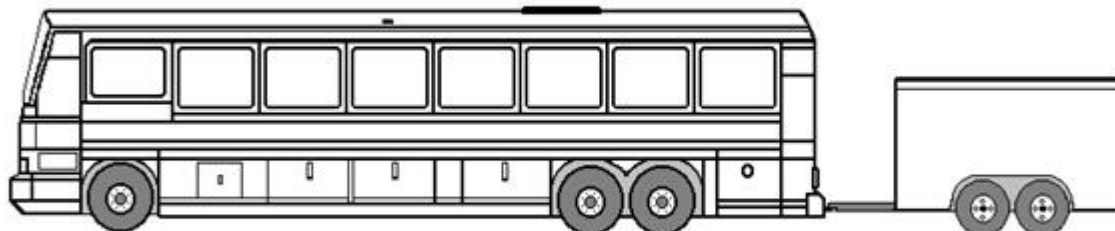

Masse	Limite
Limites de la masse des essieux	
Autocar ou véhicule récréatif	
Essieu directeur	Maximum 7 250 kg ¹
Essieu simple	Maximum 9 100 kg ²
Essieu tandem (4 pneus à chaque essieu)	Maximum 18 000 kg
Remorque	
Essieu simple (2 ou 4 pneus à chaque essieu)	Maximum 6 000 kg
Essieu tandem (2 ou 4 pneus à chaque essieu)	Maximum 6 000 kg
Limites de la masse brute du véhicule	
Autocar ou véhicule récréatif avec remorque semi-portée³	
Deux essieux (4 pneus)	Maximum 19 250 kg
Deux essieux (6 pneus)	Maximum 22 350 kg
Trois essieux (8 pneus)	Maximum 28 350 kg
Trois essieux (10 pneus)	Maximum 31 250 kg

¹ Voir l'alinéa 7(1)c), les paragraphes 7(2), (3) et (4) et le paragraphe 8(1).

² Voir le paragraphe 7(6).

³ Exigences relatives à un autocar avec remorque

- Limité à l'utilisation de remorques d'un poids brut maximal de 6 000 kg.
- La remorque doit être munie d'un dispositif d'attelage et d'un système de freinage suffisants.

6-A
Porte-automobiles ou porte-bateaux de type « Stinger Steer »
Limites dimensionnelles

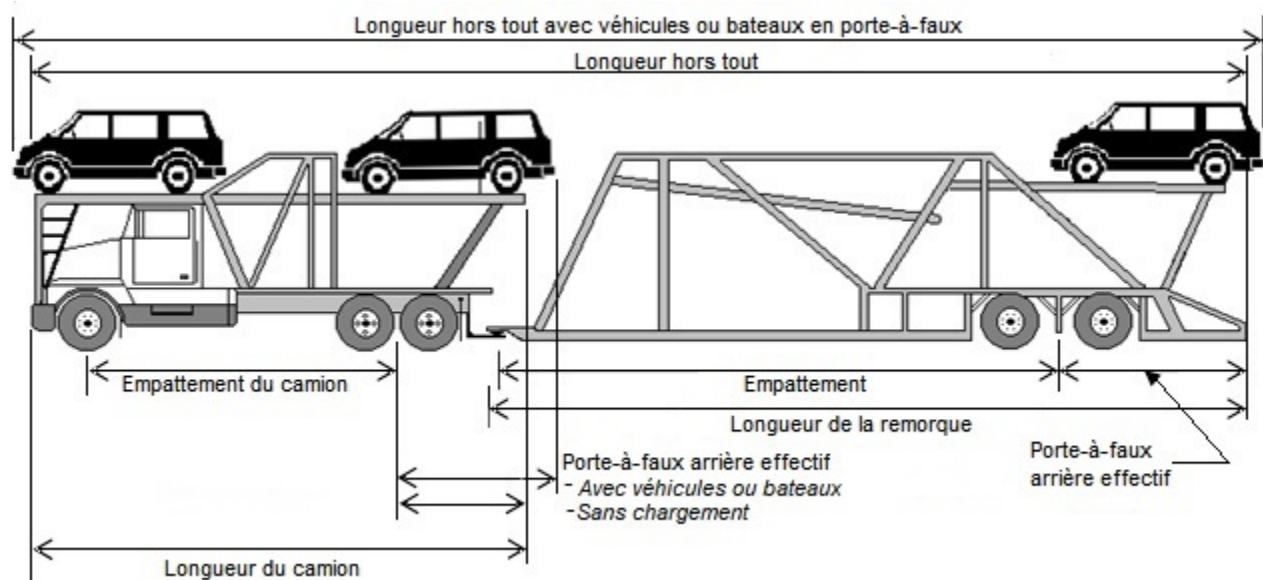

Dimension	Limite
Longueur hors tout	
- sans chargement	Maximum 23 m
- avec chargement	Maximum 25 m
Largeur hors tout	Maximum 2,6 m
Hauteur hors tout	Maximum 4,3 m
Camion	
Longueur hors tout	Maximum 12,5 m
Empattement	Aucune prescription
Écartement de l'essieu tandem	Minimum 1,2 m / Maximum 1,85 m
Décalage de la sellette d'attelage (derrière le centre de l'essieu ou du groupe d'essieux moteur)	Aucune prescription
Porte-à-faux de chargement sur le devant du tracteur (au-delà du pare-chocs du tracteur)	Maximum 1 m
Porte-à-faux arrière effectif	
- sans chargement	Maximum 4 m
- avec chargement	Maximum 4,6 m
Semi-remorque	
Longueur	Maximum 14,65 m
Empattement	Minimum 6,25 m / Maximum 12,5 m
Porte-à-faux arrière effectif (excluant la charge en porte-à-faux)	Maximum 4 m ou 42 % de l'empattement, selon le plus élevé
Porte-à-faux de chargement à l'arrière de la semi-remorque	Maximum 1,2 m
Écartement de l'essieu tandem	Minimum 1,2 m / Maximum 1,85 m
Entraxes	
Essieu simple à essieu simple ou tandem	Minimum 3 m
Essieu tandem à essieu tandem	Minimum 5 m

6-B
Porte-automobiles ou porte-bateaux de type « Stinger Steer »
Limites de masse

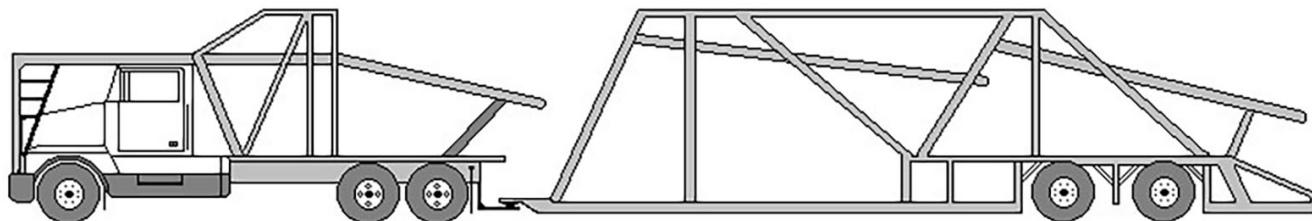

Masse	Limite
Limites de la masse des essieux	
Essieu directeur	Maximum 6 000 kg
Essieu simple	Maximum 9 100 kg ¹
Groupe d'essieux tandem	
Écartement de 1,2 m - 1,85 m	Maximum 18 000 kg
Limites de la masse brute du véhicule ²	
	Somme des masses des essieux

¹ Voir le paragraphe 7(6).

² Voir le paragraphe 8(5).

7-A
Camion à essieu directeur tandem et remorque classique
Limites dimensionnelles

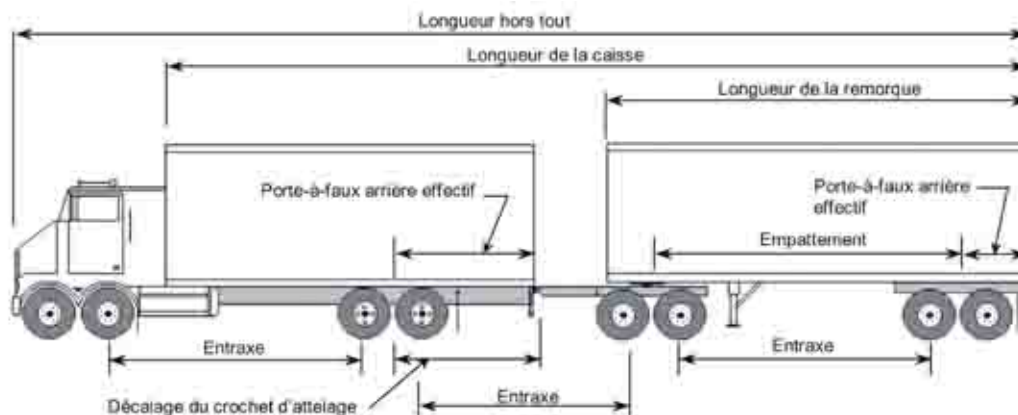

Dimension	Limite
Largeur hors tout	Maximum 2,6 m
Hauteur hors tout	Maximum 4,15 m
Longueur hors tout	Maximum 23 m
Longueur de la caisse	Maximum 20 m
Camion	
Longueur	Maximum 12,5 m
Écartement de l'essieu directeur tandem	Minimum 1,2 m / Maximum 2,2 m
Écartement de l'essieu moteur tandem	Minimum 1,2 m / Maximum 1,85 m
Porte-à-faux arrière effectif	Maximum 4 m
Décalage du crochet d'attelage	Maximum 1,8 m
Remorque classique	
Longueur	Maximum 12,5 m
Empattement	Minimum 6,25 m
Écartement de l'essieu tandem	Voir 7-B
Largeur de roulement	Minimum 2,5 m / Maximum 2,6 m
Porte-à-faux arrière effectif	Maximum 35 % de l'empattement
Diabolo convertisseur	Voir l'article 12 relativement à l'interdiction d'un double timon et d'un diabolo à double timon
Entraxes¹	
Essieu directeur tandem à essieu moteur tandem	Minimum 3,65 m
Essieu simple à essieu simple ou à essieu tandem	Minimum 3 m
Essieu tandem à essieu tandem	Minimum 5 m

¹ Voir les paragraphes 3(4) et (5).

7-B
Camion à essieu directeur tandem et remorque classique
Limites de masse

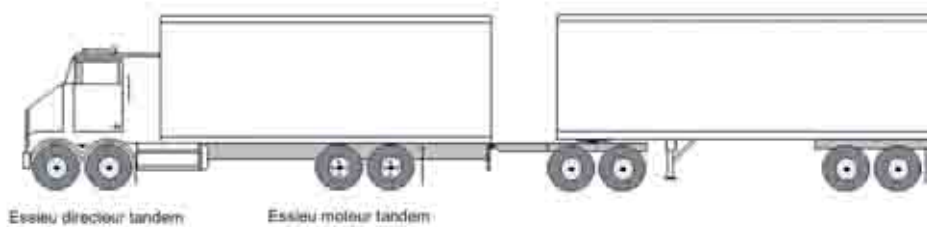

Masse	Limite
Limites de la masse des essieux	
Essieu directeur tandem (écartement de 1,2 m à 2,2 m)	Maximum 16 000 kg
Essieu tandem	
Écartement de moins de 1,2 m	Maximum 9 100 kg
Écartement de 1,2 m à 1,85 m	Maximum 18 000 kg
Écartement dépassant 1,85 m	Maximum 18 000 kg ¹
Limites de la masse brute du véhicule	
Six essieux	Maximum 51 000 kg
Sept essieux	Maximum 53 500 kg
Huit essieux	Maximum 53 500 kg

¹ Un écartement des essieux qui dépasse 1,85 m ne s'applique pas à l'essieu moteur du tracteur..

8-A Camion à essieu directeur tandem et remorque semi-portée Limites dimensionnelles

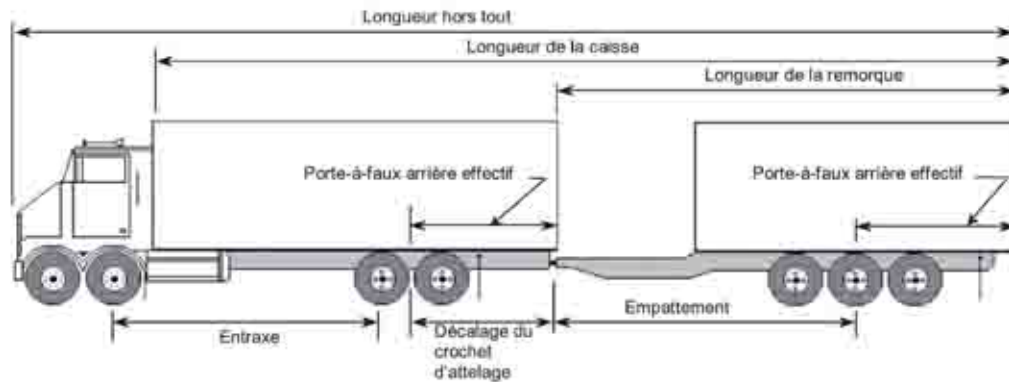

Dimension	Limite
Largeur hors tout	Maximum 2,6 m
Hauteur hors tout	Maximum 4,15 m
Longueur hors tout	Maximum 23 m
Longueur de la caisse	Maximum 20 m
Camion	
Longueur	Maximum 12,5 m
Écartement de l'essieu directeur tandem	Minimum 1,2 m / Maximum 2,2 m
Écartement de l'essieu moteur tandem	Minimum 1,2 m / Maximum 1,85 m
Porte-à-faux arrière effectif	Maximum 4 m
Décalage du crochet d'attelage	Maximum 1,8 m ¹
Remorque semi-portée²	
Longueur	Maximum 12,5 m
Empattement	Minimum 6,25 m
Écartement de l'essieu tandem	Voir 8-B
Écartement de l'essieu tridem	Minimum 2,4 m / Maximum 3,7 m
Largeur de roulement	Minimum 2,5 m / Maximum 2,6 m
Porte-à-faux arrière effectif	Maximum 4 m
Entraxes³	
Essieu directeur tandem à essieu moteur tandem	Minimum 3,65 m
Essieu simple à essieu simple, à essieu tandem ou à essieu tridem	Minimum 3 m
Essieu tandem à essieu tandem	Minimum 5 m
Essieu tandem à essieu tridem	Minimum 5,5 m

¹ Cette limite dimensionnelle ne s'applique pas lorsque la remorque semi-portée a une masse nominale brute de moins de 10 000 kg ou que le camion n'est pas attelé à une remorque semi-portée.

² Ces limites dimensionnelles ne s'appliquent pas aux remorques semi-portées ayant une masse nominale brute de moins de 10 000 kg.

³ Voir les paragraphes 3(4) et (5).

8-B
Camion à essieu directeur tandem et remorque semi-portée
Limites de masse

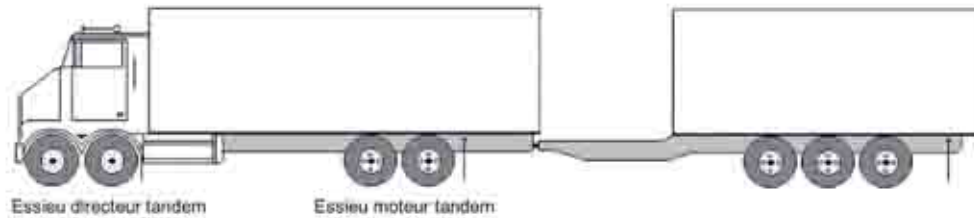

Masse	Limite
Limites de la masse des essieux	
Camion	
Essieu directeur tandem	
Écartement de 1,2 m à 2,2 m	Maximum 16 000 kg
Essieu moteur tandem	
Écartement de moins de 1,2 m	Maximum 9 100 kg
Écartement de 1,2 m à 1,85 m	Maximum 18 000 kg
Écartement dépassant 1,85 m	Maximum 18 000 kg
Remorque semi-portée	
Essieu simple	Maximum 9 100 kg ¹
Essieu tandem	
Écartement de moins de 1,2 m	Maximum 9 100 kg
Écartement de 1,2 m à 1,85 m	Maximum 18 000 kg
Écartement dépassant 1,85 m	Maximum 18 000 kg
Essieu tridem	
Écartement de 2,4 m à 3,7 m	Maximum 21 000 kg
Limites de la masse brute du véhicule	
Cinq essieux	Maximum 43 100 kg
Six essieux	Maximum 50 000 kg
Sept essieux	Maximum 53 500 kg

¹ Voir le paragraphe 7(6).

9-A

Tracteur tridem moteur et semi-remorque

Limites dimensionnelles

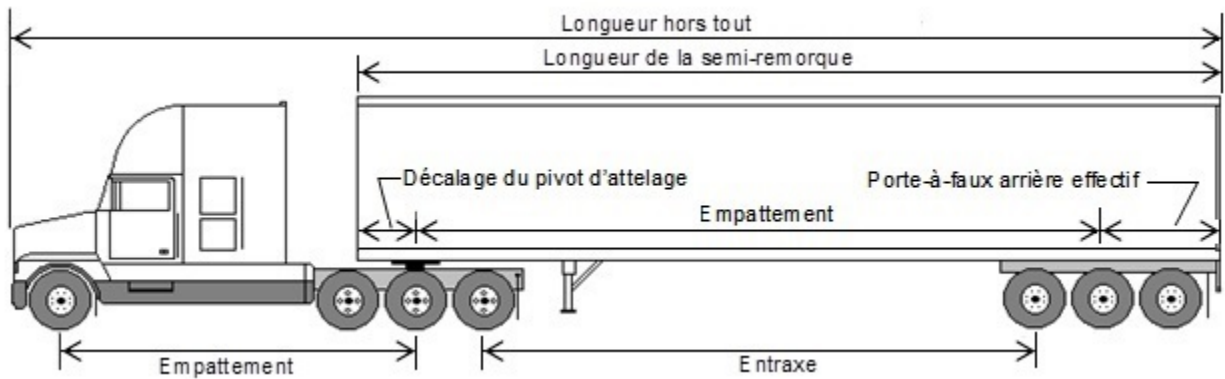

Dimension	Limite
Longueur hors tout	Maximum 23,5 m
Largeur hors tout	Maximum 2,6 m
Hauteur hors tout	Maximum 4,15 m
Tracteur	
Empattement	Minimum 6,6 / Maximum 6,8 m
Écartement de l'essieu tridem moteur ¹	Minimum 2,4 m / Maximum 2,8 m
Semi-remorque	
Longueur	Maximum 16,2 m
Empattement - simple, tandem ou tridem	Minimum 6,25 m / Maximum 12 m
Décalage du pivot d'attelage	Rayon maximal de 2 m
Porte-à-faux arrière effectif	Maximum 35 % de l'empattement
Écartement de l'essieu tandem	Minimum 1,2 m / Maximum 1,85 m
Écartement de l'essieu tridem	Minimum 2,4 m / Maximum 3,7 m
Largeur de voie : pneus jumelés	Minimum 2,5 m / Maximum 2,6 m
Entraxes	
Essieu simple à essieu tridem	Minimum 3 m
Essieu tandem à essieu tridem	Minimum 5,5 m
Essieu tridem à essieu tridem	Minimum 6 m

¹ Chaque essieu du groupe d'essieux moteur tridem doit transmettre une force de traction à ses roues.

9-B
Tracteur tridem moteur et semi-remorque
Limites de masse

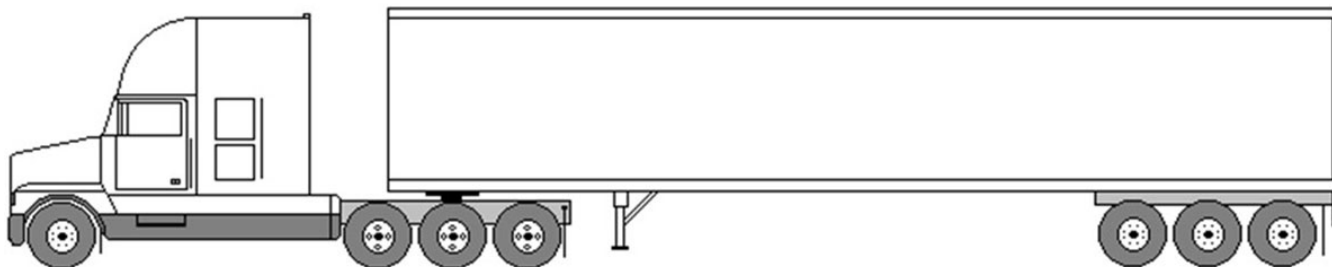

Masse	Limite
Limites de la masse des essieux	
Essieu directeur	Maximum 7 300 kg ¹
Essieu simple	Maximum 9 100 kg ²
Groupe d'essieux tandem	
Écartement de 1,2 m à 1,85 m	Maximum 18 000 kg
Groupe d'essieux tridem	
Écartement de 2,4 m à 2,8 m (tracteur)	Maximum 21 000 kg
Écartement de 2,4 m à moins de 3 m (semi-remorque)	Maximum 21 000 kg
Écartement de 3 m à moins de 3,6 m (semi-remorque)	Maximum 24 000 kg
Écartement de 3,6 m à 3,7 m (semi-remorque)	Maximum 26 000 kg
Limites de la masse brute du véhicule³	
Semi-remorque à essieu simple	Maximum 37 400 kg
Semi-remorque tandem	Maximum 45 300 kg
Semi-remorque tridem	
Écartement de 2,4 m à moins de 3 m	Maximum 49 300 kg
Écartement de 3 m à moins de 3,6 m	Maximum 51 300 kg
Écartement de 3,6 m à 3,7 m	Maximum 54 300 kg

¹ La masse de l'essieu directeur est d'au moins 27 % de celle qui est portée par le groupe d'essieux tridem d'entraînement du tracteur.

² Voir le paragraphe 7(6).

³ Voir le paragraphe 8(5).

10-A
Camion
Limites dimensionnelles

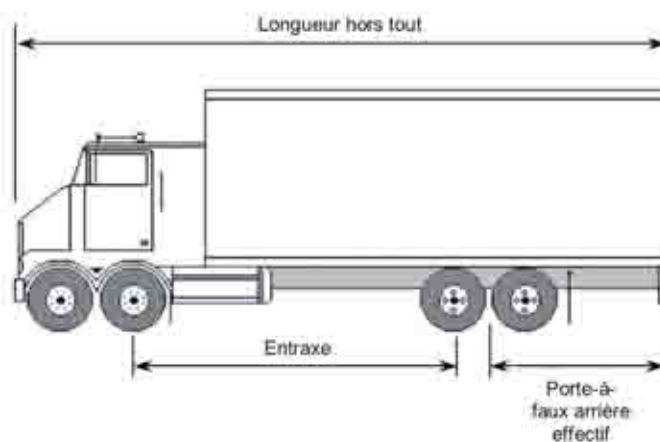
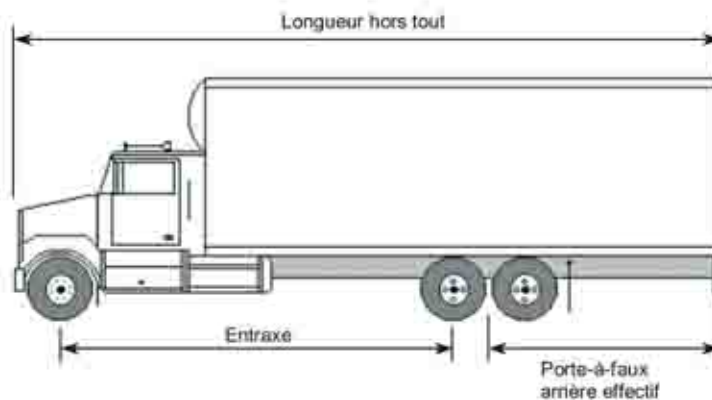

Dimension	Limite
Largeur hors tout	Maximum 2,6 m
Hauteur hors tout	Maximum 4,15 m
Longueur hors tout	Maximum 12,5 m
Longueur de la caisse	Aucune prescription
Écartement de l'essieu tandem	Voir 10-B
Porte-à-faux arrière effectif	Maximum 4 m
Entraxes¹	
Essieu simple à essieu simple ou à essieu tandem	Minimum 3 m
Essieu directeur tandem à essieu tandem	Minimum 3,65 m

¹ Voir les paragraphes 3(4) et (5).

10-B
Camion
Limites de masse

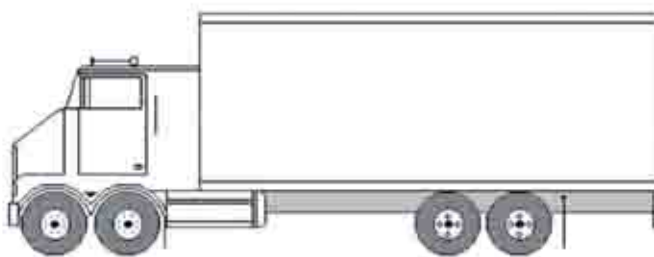
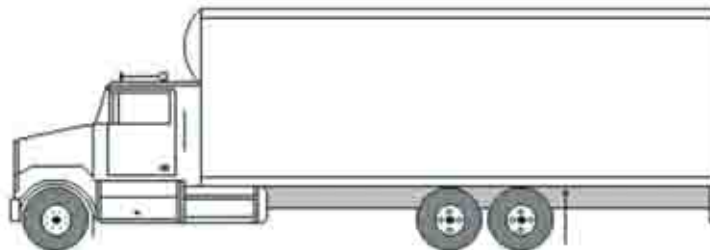

Masse	Limite
Limites de la masse des essieux	
Essieu directeur	
Essieu simple	Maximum 8 000 kg ¹
Essieu tandem (écartement de 1,2 m à 2,2 m)	Maximum 16 000 kg
Essieu simple	
	Maximum 9 100 kg ²
Essieu tandem	
Écartement de moins de 1,2 m	Maximum 9 100 kg
Écartement de 1,2 m à 1,85 m	Maximum 18 000 kg
Écartement de plus de 1,85 m	Maximum 18 000 kg
Limites de la masse brute du véhicule	
Deux essieux	Maximum 17 100 kg
Trois essieux	Maximum 26 000 kg
Quatre essieux	Maximum 34 000 kg

¹ Voir l'alinéa 7(1)b), les paragraphes 7(2), (3) et (4) et le paragraphe 8(1).

² Voir le paragraphe 7(6).

11-A Camion et remorque classique Limites dimensionnelles

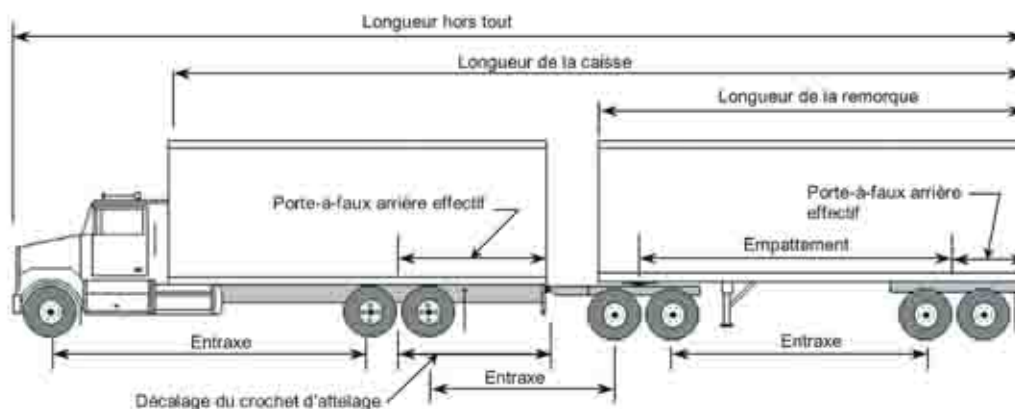

Dimension	Limite
Largeur hors tout	Maximum 2,6 m
Hauteur hors tout	Maximum 4,15 m
Longueur hors tout	Maximum 23 m
Longueur de la caisse	Maximum 20 m
Camion	
Longueur	Maximum 12,5 m
Écartement de l'essieu tandem	Voir 11-B
Porte-à-faux arrière effectif	Maximum 4 m
Décalage du crochet d'attelage	Maximum 1,8 m
Remorque classique	
Longueur	Maximum 12,5 m
Empattement	Minimum 6,25 m
Écartement de l'essieu tandem	Voir 11-B
Largeur de roulement	Minimum 2,5 m / Maximum 2,6 m
Porte-à-faux arrière effectif	Maximum 35 % de l'empattement
Diabolo convertisseur	Voir l'article 12 relativement à l'interdiction d'un double timon et d'un diabolo à double timon
Entraxes¹	
Essieu simple à essieu simple ou à essieu tandem	Minimum 3 m
Essieu tandem à essieu tandem	Minimum 5 m

¹ Voir les paragraphes 3(4) et (5).

11-B
Camion et remorque classique
Limites de masse

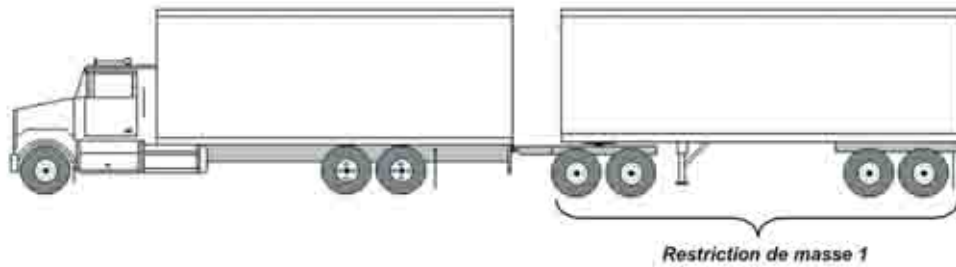

Masse	Limite
Limites de la masse des essieux	
Essieu directeur	Maximum 8 000 kg ¹
Essieu simple	Maximum 9 100 kg ²
Essieu tandem	
Écartement de moins de 1,2 m	Maximum 9 100 kg
Écartement de 1,2 m à 1,85 m	Maximum 18 000 kg
Écartement dépassant 1,85 m	Maximum 18 000 kg
Restriction de masse³ Somme des masses des essieux de la remorque classique	
Camion et remorque classique à 4 essieux	Maximum 17 000 kg
Camion et remorque classique à 5 essieux	Maximum 17 000 kg
Camion et remorque classique à 6 essieux	Maximum 24 000 kg
Camion et remorque classique à 7 essieux	Maximum 31 000 kg
Limites de la masse brute du véhicule	
Quatre essieux	Maximum 34 100 kg
Cinq essieux	Maximum 43 000 kg
Six essieux	Maximum 50 000 kg
Sept essieux	Maximum 53 500 kg

¹ Voir l'alinéa 7(1)b), les paragraphes 7(2), (3) et (4) et le paragraphe 8(1).

² Voir le paragraphe 7(6).

³ Voir le paragraphe 7(7.1).

12-A
Camion et remorque semi-portée
Limites dimensionnelles

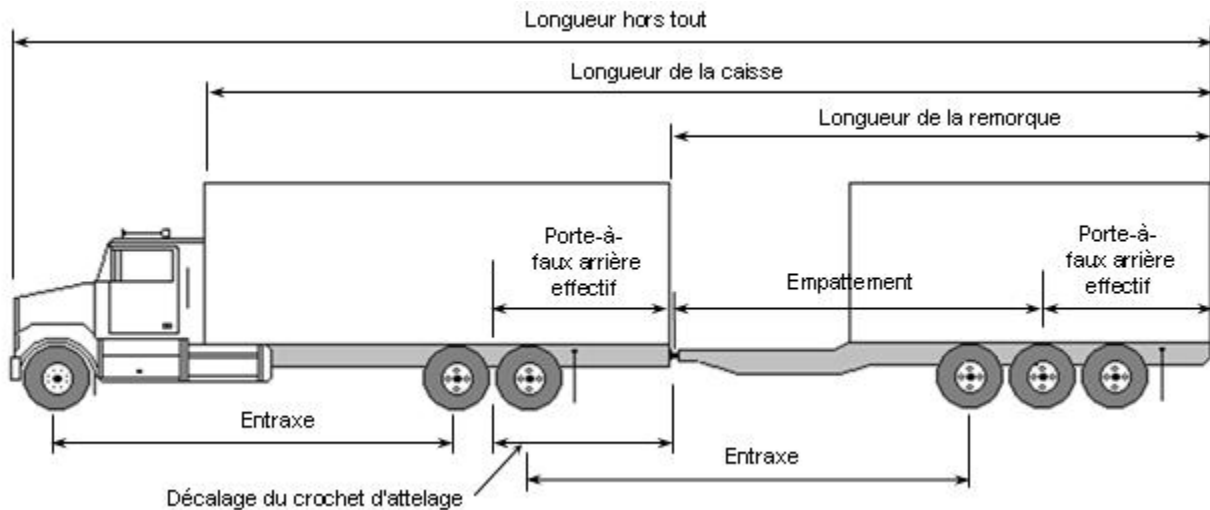

Dimension	Limite
Largeur hors tout	Maximum 2,6 m
Hauteur hors tout	Maximum 4,15 m
Longueur hors tout	Maximum 23 m
Longueur de la caisse	Maximum 20 m
Camion	
Longueur	Maximum 12,5 m
Écartement de l'essieu tandem	Voir 12-B
Porte-à-faux arrière effectif	Maximum 4 m
Décalage du crochet d'attelage	Maximum 1,8 m ¹
Remorque semi-portée²	
Longueur	Maximum 12,5 m
Empattement	Minimum 6,25 m
Écartement de l'essieu tandem	Voir 12-B
Écartement de l'essieu tridem	Minimum 2,4 m / Maximum 3,7 m
Largeur de roulement	Minimum 2,5 m / Maximum 2,6 m
Porte-à-faux arrière effectif	Maximum 4 m
Entraxes³	
Essieu simple à essieu simple, à essieu tandem ou à essieu tridem	Minimum 3 m
Essieu tandem à essieu tandem	Minimum 5 m
Essieu tandem à essieu tridem	Minimum 5,5 m

¹ Cette limite dimensionnelle ne s'applique pas lorsque la remorque semi-portée a une masse nominale brute de moins de 10 000 kg ou que le camion n'est pas attelé à une remorque semi-portée.

² Ces limites dimensionnelles ne s'appliquent pas à la remorque semi-portée ayant une masse nominale brute de moins de 10 000 kg.

³ Voir les paragraphes 3(4) et (5).

12-B
Camion et remorque semi-portée
Limites de masse

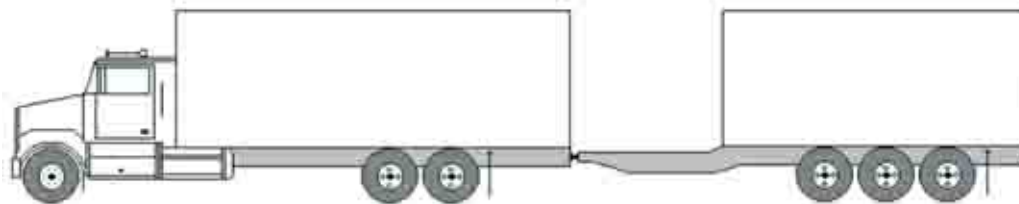

Masse	Limite
Limites de la masse des essieux	
Essieu directeur	Maximum 8 000 kg ¹
Essieu simple	Maximum 9 100 kg ²
Essieu tandem	
Écartement de moins de 1,2 m	Maximum 9 100 kg
Écartement de 1,2 m à 1,85 m	Maximum 18 000 kg
Écartement dépassant 1,85 m	Maximum 18 000 kg
Essieu tridem	
Écartement de 2,4 m à 3,7 m	Maximum 21 000 kg
Limites de la masse brute du véhicule	
Trois essieux	Maximum 26 200 kg
Quatre essieux	Maximum 35 100 kg
Cinq essieux	Maximum 44 000 kg
Six essieux	Maximum 47 000 kg

¹ Voir l'alinéa 7(1)b), les paragraphes 7(2), (3) et (4) et le paragraphe 8(1).

² Voir le paragraphe 7(6).

13-A

Camion-tracteur et semi-remorque à essieu quadrem

Limites dimensionnelles

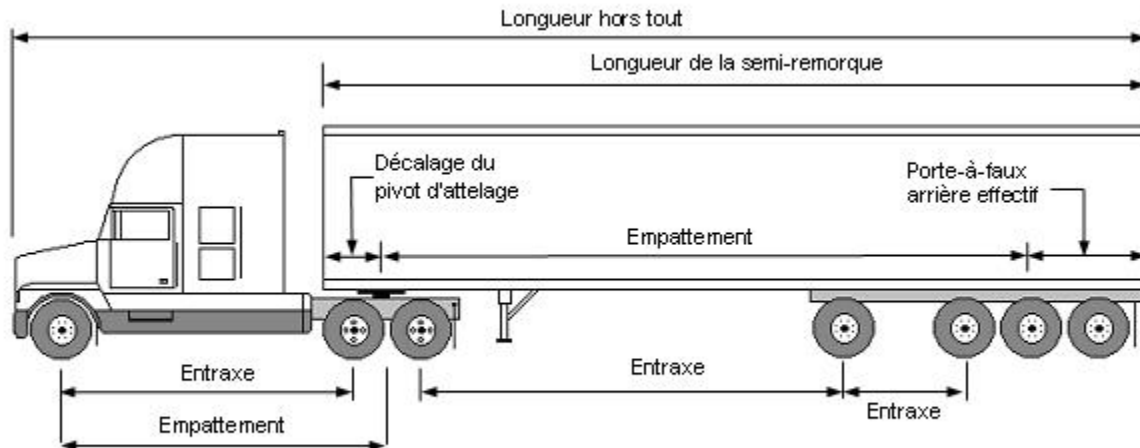

Dimension	Limite
Hauteur hors tout	Maximum 4,15 m
Largeur hors tout	Maximum 2,6 m
Longueur hors tout	Maximum 23 m
Camion-tracteur	
Empattement	Maximum 6,2 m
Écartement de l'essieu tandem	Minimum 1,2 m / Maximum 1,85 m ¹
Semi-remorque	
Longueur	Maximum 16,2 m
Empattement	Minimum 6,25 m / Maximum 12,5 m
Écartement de l'essieu tridem	Minimum 3 m / Maximum 3,7 m ²
Écartement de l'essieu quadrem	Minimum 5,5 m ³
Largeur de roulement (essieu tridem)	Minimum 2,5 m / Maximum 2,6 m
Décalage du pivot d'attelage	Rayon maximal de 2 m
Porte-à-faux arrière effectif	Maximum 35 % de l'empattement
Entraxes⁴	
Essieu simple à essieu tandem	Minimum 3 m
Essieu tandem à essieu quadrem	Minimum 5,5 m
Essieu tandem à essieu quadrem - semi-remorque transportant des billots chargés longitudinalement, des copeaux de bois ou des déchets de bois combustibles et ayant une masse de plus de 28 000 kg	
Écartement de l'essieu tridem de 3 m à moins de 3,6 m	Minimum 6 m
Écartement de l'essieu tridem de 3,6 m à 3,7 m	Minimum 5,5 m
Quatrième essieu à essieu tridem (semi-remorque)	Minimum 2,5 m ⁵

¹ Voir l'alinéa 7(5)a).

² Voir le paragraphe 12.1(2).

³ Voir l'alinéa 12.1(1)c) et le sous-alinéa 12.1(1)d)(iv).

⁴ Voir le paragraphe 3(4).

⁵ Voir le sous-alinéa 12.1(1)d)(iii).

13-B
Camion-tracteur et semi-remorque à essieu quadrem
Limites de masse

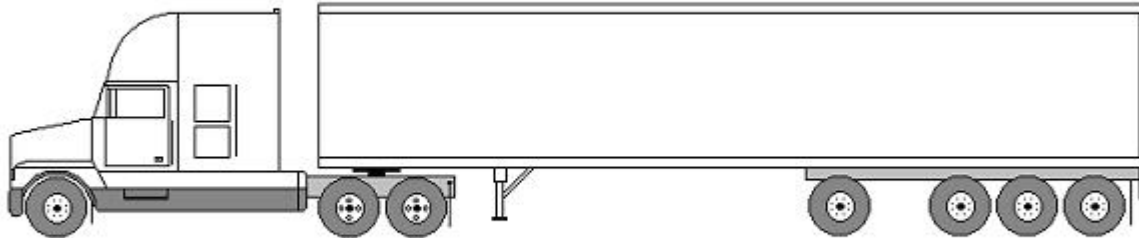

Masse	Limite
Limites de la masse des essieux	
Essieu directeur	Maximum 5 500 kg ¹
Essieu simple (4 pneus par essieu)	Maximum 9 100 kg ³
Essieu tandem	Maximum 18 000 kg ^{2,3}
Essieu quadrem	
Marchandise générale	Maximum 26 000 kg
Produits forestiers bruts	Maximum 28 000 kg
Masse de l'essieu quadrem pour une semi-remorque transportant soit des billots chargés longitudinalement, des copeaux de bois ou des déchets de bois et ayant une masse de plus de 28 000 kg, soit des produits secs en vrac ou des produits liquides en vrac et ayant une masse de plus de 26 000 kg	
Écartement de l'essieu tridem de 3 m à moins de 3,6 m	Maximum 30 500 kg ^{4, 5}
Écartement de l'essieu tridem de 3,6 m à 3,7 m	Maximum 32 000 kg ^{4, 5}
Essieu autovireur muni de pneus montés en simple	
Largeur de pneu de 365 mm minimum à moins de 445 mm	6 000 kg
Largeur de pneu de 445 mm ou plus	6 160 kg ^{3,6} / 7 700 kg ^{3,5}
Limites de la masse brute du véhicule⁸	
Marchandise générale	Maximum 49 500 kg
Produits forestiers bruts	Maximum 51 500 kg
Lorsque la semi-remorque qui transporte des billots chargés longitudinalement, des copeaux de bois ou des déchets de bois a une masse de plus de 28 000 kg, ou lorsqu'elle transporte des produits secs en vrac ou des produits liquides en vrac	
Écartement de l'essieu tridem de 3 m à moins de 3,6 m	Maximum 54 000 kg ⁷
Écartement de l'essieu tridem de 3,6 m à 3,7 m	Maximum 55 500 kg ⁷

¹ Voir l'alinéa 7(1)a), les paragraphes 7(2), (3) et (4) et le paragraphe 8(1).

² Un écartement des essieux qui dépasse 1,85 m ne s'applique pas à l'essieu moteur du tracteur.

³ Voir le paragraphe 7(6).

⁴ Voir le sous-alinéa 12.1(1)e)(i).

⁵ Sur les routes indiquées aux parties III et IV de l'annexe B.

⁶ Sur les routes indiquées aux parties I et II de l'annexe B.

⁷ Voir le sous-alinéa 12.1(1)e)(ii).

⁸ Voir le paragraphe 8(5).

14-A

Camion-tracteur et semi-remorque

Limites dimensionnelles

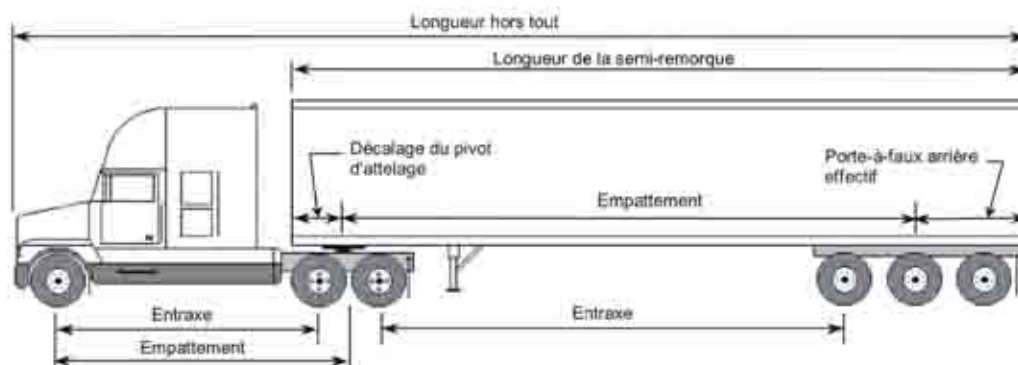

Dimension	Limite
Hauteur hors tout	Maximum 4,15 m
Largeur hors tout	Maximum 2,6 m
Longueur hors tout	Maximum 23 m
Camion-tracteur	
Empattement	Maximum 6,2 m
Écartement de l'essieu tandem	Minimum 1,2 m / Maximum 1,85 m ¹
Semi-remorque	
Longueur	Maximum 16,2 m
Empattement	Minimum 6,25 m / Maximum 12,5 m
Décalage du pivot d'attelage	Rayon maximal de 2 m
Porte-à-faux arrière effectif	Maximum 35 % de l'empattement
Écartement de l'essieu tandem	Voir 14-B
Écartement de l'essieu tridem	Minimum 2,4 m / Maximum 3,7 m ²
Écartement de l'essieu triple	Minimum 2,4 m / Maximum 4,8 m ²
Largeur de roulement	Minimum 2,5 m / Maximum 2,6 m
Entraxes³	
Essieu simple, à essieu tandem, à essieu tridem ou à essieu triple	Minimum 3 m
Essieu tandem à essieu tandem	Minimum 5 m
Essieu tandem à essieu tridem ou à essieu triple	Minimum 5,5 m

¹ Voir l'alinéa 7(5)a).

² Voir l'alinéa 7(5)e).

³ Voir les paragraphes 3(4) et (5).

14-B
Camion-tracteur et semi-remorque
Limites de masse

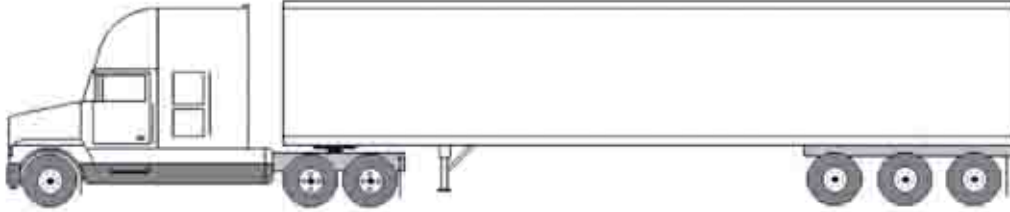

Masse	Limite
Limites de la masse des essieux	
Essieu directeur	Maximum 5 500 kg ¹
Essieu simple	Maximum 9 100 kg ²
Essieu tandem	
Écartement de moins de 1,2 m	Maximum 9 100 kg
Écartement de 1,2 m à 1,85 m	Maximum 18 000 kg
Écartement dépassant 1,85 m ³	Maximum 18 000 kg
Essieu tridem	
Écartement de moins de 2,4 m	Maximum 18 000 kg
Écartement de 2,4 m à moins de 3 m	Maximum 21 000 kg
Écartement de 3 m à moins de 3,6 m	Maximum 24 000 kg
Écartement de 3,6 m à moins de 3,7 m	Maximum 26 000 kg
Écartement dépassant 3,7 m	Maximum 18 000 kg
Essieu triple	
Écartement de 2,4 m à 4,8 m	Maximum 18 000 kg ⁴
Limites de la masse brute du véhicule^{5,6}	
Trois essieux	Maximum 23 700 kg
Quatre essieux	Maximum 32 600 kg
Cinq essieux	Maximum 41 500 kg
Six essieux sur un essieu tridem ou sur un essieu tridem équivalent	
Écartement de 2,4 m à moins de 3 m	Maximum 44 500 kg
Écartement de 3 m à moins de 3,6 m	Maximum 47 500 kg
Écartement de 3,6 m à 3,7 m	Maximum 49 500 kg
Écartement dépassant 3,7 m	Maximum 41 500 kg
Six essieux sur un essieu triple	Maximum 41 500 kg ⁵

¹ Voir l'alinéa 7(1)a), les paragraphes 7(2), (3) et (4) et le paragraphe 8(1).

² Voir le paragraphe 7(6).

³ Un écartement des essieux qui dépasse 1,85 m ne s'applique pas à l'essieu moteur du tracteur.

⁴ Voir l'alinéa 7(5)e).

⁵ Voir le paragraphe 8(3).

⁶ Voir le paragraphe 8(5).